

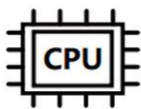

# T20 安卓地面站

深圳市华之翼科技有限公司

[WWW.CHINOWING.COM](http://WWW.CHINOWING.COM)



MT6833 (5g-C) 八核

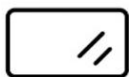

8 寸 650 亮度



24 个编辑通道

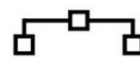

一机两控



5-150KM



中继\组网



一控多机



8 小时续航

## 产品介绍

T20 是一款集遥控器、图传和地面站于一体的单兵手持数据传输监控系统。其高度集成、小巧便携、操作简便、多通道可调节、双 S-BUS 输出等特点使其备受青睐。拥有 24 个通道，每个通道可在 8 个模拟通道、4 个三档开关、10 个按键中配置 5 组合按键和 2 组超级组合键，灵活映射。T20 可在 800MHz、1.4GHz、2.4GHz 三种频段中选择工作频段，可稳定传输数据至 10 公里以上的距离，适用于工业控制与数据传输领域。

T20 与无人机地面控制器完美结合，为用户提供了强大的控制与监控功能。其 Android 地面站版本进一步增强了用户体验，通过直观的界面和便捷的操作，使用户能够更轻松地掌握飞行器的运行状态和控制飞行任务。T20 Android 地面站的出现，为工业应用和数据传输领域带来了更加便捷高效的解决方案，成为专业人士不可或缺的配套设备。

## 面板介绍

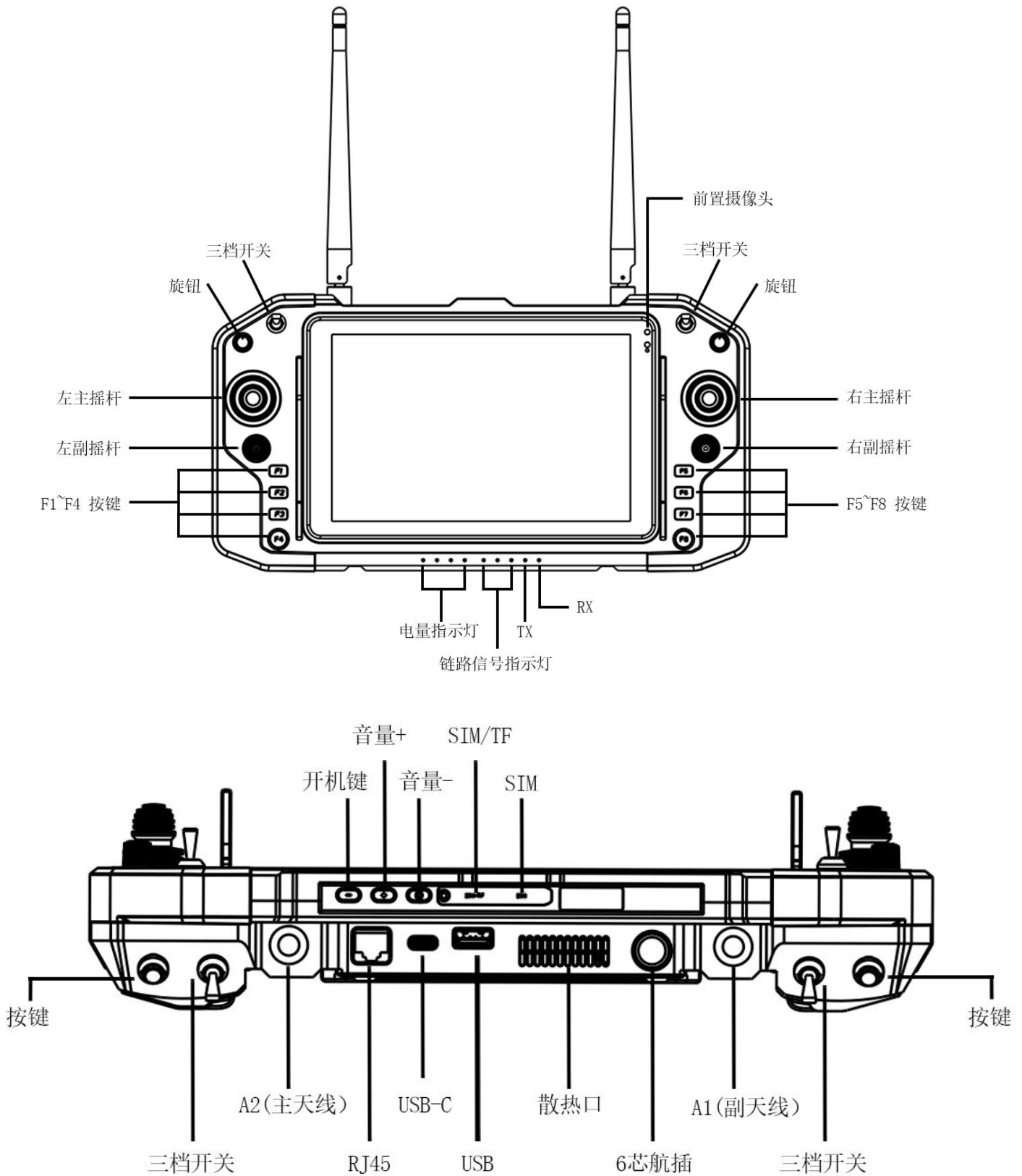

## 参数介绍

<b>■ 产品规格</b>	
整体尺寸	311mm(L) × 160mm(W) × 52mm(H)
整机重量	1820g (含棒状天线 80g)
显示屏	8 英寸 IPS 屏幕 16:10, 1920*1200, 650 亮度
接口	USB3.0、LAN 网口、6 芯航插、SIM 卡座、TF 存储卡座、
充电口	Type-c
防护等级	IP53
工作温度	-10~50°C
<b>■ 电脑周边</b>	
CPU	MTK 6833(5G-C) 8 cores
操作系统	Android 11/GMS
内存+硬盘	8G+128G
网络	WIFI, 蓝牙, 4G/5G
<b>■ 遥控系统</b>	
物理通道	主通道*4 按键*10 三挡开关*4 波轮*2 副通道*4
遥控功能	双 SBUS 独立输出, 可同时控无人机及其 载荷
单线总线端口	USB in×1 SBUS out×2
遥控延迟	40ms
<b>■ 电池相关</b>	
电池容量	7200mAh/3.8V
工作时间	满电 7.5~8 小时续航
<b>■ 天空端</b>	
整机重量	天空 109g (不含天线 66g)
整机尺寸	85mm*55mm*30mm
工作频段	800MHz / 1.4GHZ / 2.4GHZ
透传串口	TTL / RS232
工作带宽	1.4-20M (可调)
视频延迟	300ms
工作温度	-10~+50°C
工作电压	7.4-50V 2~6S 电池

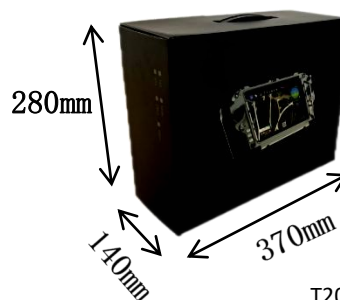

T20 地面站介绍

## 可选搭配图数一体链路介绍

点对点点对多

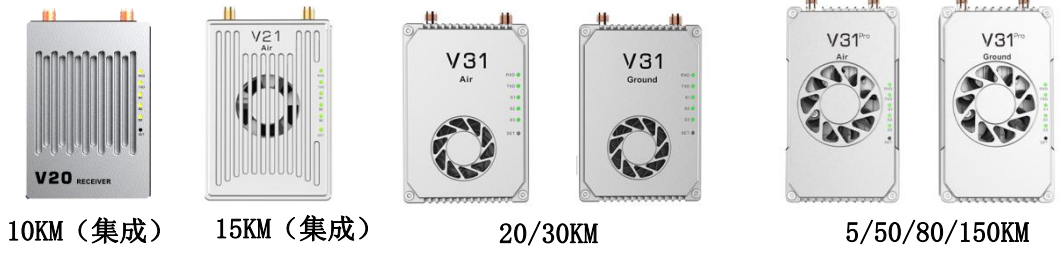

MESH 组网

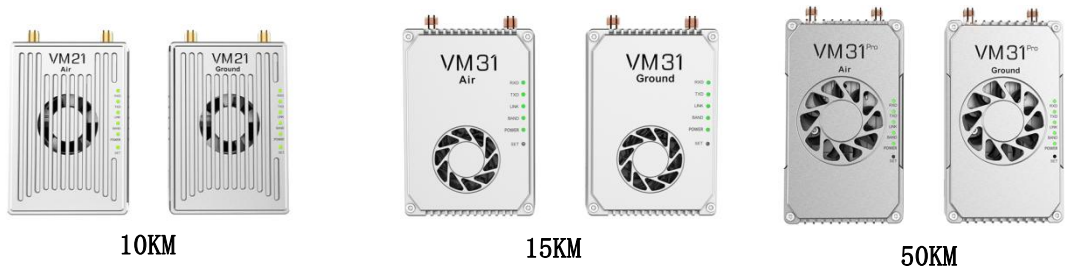

4K 图传



定向跟踪云台



15Km 以上可  
选配支架







自由编辑通道

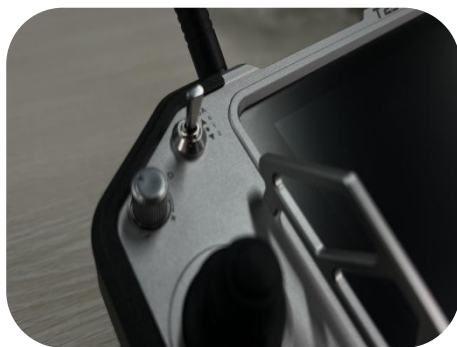

自定义霍尔摇杆



图数控一体



可拆换电池



可配支架



防摔设计

T20 地面站介绍