



DCDRY1200-D 电加热导热油锅炉

# 报价方案

QUOTATION SCHEME

报价单位 (corporate name) : \_\_\_\_\_

方案撰写 (Scheme writer) : \_\_\_\_\_

联系电话 (contact number) : \_\_\_\_\_

# 目录

CONTENT

第一部分 配置清单

第二部分 技术参数

第三部分 产品详情

第四部分 精选案例

第五部分 关于我们

第六部分 资质荣誉

第七部分 生产实力

第八部分 服务支持

# 第一部分 配置清单



报价单位:

序号 No:	名称 NAME	技术参数 PARAMETER	图片 PICTURE	品牌 BRAND MARK	备注 NOTE
<b>【主机本体】 Host Body</b>					
1	模块主机	产地: 中国太康 型号: DCDRY1200-D 品牌: AIX 艾克斯 电压: 380V 功率: 1200Kw 频率: 50Hz 控制: 全自动 形式: 整体撬装		AIX 艾克斯	产品标准 GB/T10180-2003《工业锅炉热工性能试验规程》 GB150-1998《钢制压力容器》 参照 Q411627SJGY 0012023 《河南世杰工业设备电热锅炉制造标准》
<b>【辅机配件】 Auxiliaries</b>					

2	电磁加热主机	产地：中国太康 品牌：AIX 艾克斯 电压：380V(三项) 频率：50Hz 控制：AUTO 全自动 模块：IGBT 英飞凌 散热：强制风冷散热		AIX 艾克斯	GB/T 10066.1-2019 《电热和电磁处理装置的试验方法》 GB/T 32147-2015《电磁技术参数和操作方法标准》Q411627SJGY 0012023《河南世杰工业设备电热锅炉制造标准》
3	电磁感应线圈	产地：中国浙江 型号：QB500 品牌：AIX 艾克斯 电压：380V 耐温：500° C 线芯：4000-12000 股软铜		AIX 艾克斯	GB/T 5781-2019《电感器常用的线圈标准执行》感应线圈缠绕在加热体表面，通电后以涡流形式对金属体进行快速加热，电热能完全进行转化。
4	热油循环泵	产地：中国常州 型号：LQRY 系统 品牌：武研 WUYAN 介质：导热油、沥青 电压：380V 频率：50Hz		武研泵业	热油循环泵选型(例) LQRY /65 / 50 /170 LQRY 热油泵 65- 泵吸入口直径 50- 泵排出口直径 170-泵叶轮名义直径

5	导热油主油泵	产地：中国北京 型号：KCB 齿轮油泵 品牌：八方 BAFANG 介质：导热油、柴油、重油 电压：380V 频率：50Hz		八方泵业	JB/T53312-1999 齿轮泵产品质量分 JB/T58211-1999 齿轮油泵(0.2-1.0Mpa)
6	电脑控制器	产地：中国江苏 型号：AIX-800 电压：220V 频率：50Hz 控线：4 入 4 出 数量：1 套		AIX 艾克斯	温度检测、液位检测、 定时启停、超温报警、 油泵控制、超温联锁、 远程控制、云台操作、 <b>485</b> 通讯、分组启动、
6-1	PLC 编程控制器 (技术选配)	产地：中国南京/德国 型号：SIMATIC200 SMART 电压：220V 控线：16 入 12 出 数量：1 套 控制：继电器输出		西门子	GB/T 9469.4-1988 IEC 61131-3 国家标准 逻辑梯形语言 (LAD)、 功能块语言 (FBD)、顺 序功能图语言 (SFC)、 结构文本指令语言 (STL) 和指令列表语 言 (IL)

6-2	HIM 触摸屏 (技术选配)	产地：中国台湾 型号：WEINVIEW 电压：220V 内存：1GB 数量：1 只 亮度：400cd/m <sup>2</sup>		威纶通	符合国家《绿色设计产品评价技术规范—交互式触控一体机》和《液晶触摸一体机通用规范》标准
6-3	扩展采集模块 (技术选配)	产地：中国南京/德国 型号：SIMATIC200 SMART 功耗：4.5W 点位：2-4 路 数量：1 套 控制：继电器干触点		西门子	产品符合 GB/T 9469.4-1988 IEC 61131-3 国家标准 逻辑梯形语言 (LAD)、功能块语言 (FBD)、顺序功能图语言 (SFC)、结构文本指令语言 (STL) 和指令列表语言 (IL)
7	多功能 电压电流表	产地：浙江温州 型号：QY-900E 品牌：前沿科技 数量：1 块 电压：380V 频率：50Hz		前沿科技	电流电压有功功率监测根据，国家标准 GB/T15283-94 和国际标准 IEC521-1988

8	出口测温探头	产地：中国上海 品牌：凯沃得 KWDE 类型：PT100 材质：SUS316 不锈钢 形式：丝口连接		凯沃得 KWDE	符合国家 GB-14287.3-2005 标准 PT100 铂电阻温度 传感器，用于出水温 度检测
9	回油测温探头	产地：中国上海 品牌：凯沃得 KWDE 类型：PT100 材质：SUS316 不锈钢 形式：丝口连接		凯沃得 KWDE	符合国家 GB-14287.3-2005 标准 PT100 铂电阻温度 传感器，用于出水温 度检测
10	加热管 塑壳断路器	产地：中国浙江 品牌：正泰电气 电压：380V 频率：50Hz 方式：真空断路器 保护类型：3P		正泰电气	执行标准符合 IEC60947-2、 GB14048.2 标准 采用模块化集成辅助 触点，欠电压脱扣器 以及分励脱扣器



11	<p><b>加热管 交流接触器</b></p>	<p>产地：中国浙江 品牌：正泰电气 电压：380V 频率：50Hz 电器寿命：800000 次 机械寿命：6500000 次</p>		<p>正泰电气</p>	<p>执行标准符合 IEC947-4-1, VDE0660, NFC63-100, NBNC3158, CE117-3, BS5424, EN50012, GB14048.4 标准 双断口电动灭弧、纵 缝灭弧和栅片灭弧</p>
12	<p><b>热油循环泵 漏电保护开关</b></p>	<p>产地：中国浙江 品牌：正泰电气 电压：380V 频率：50Hz 极数：3P/4P 灭弧：磁吹断路器</p>		<p>正泰电气</p>	<p>执行标准符合《漏电 保护器安全监察规 定》集成短路、过负 荷、漏电、过压、欠 压保护</p>
13	<p><b>热油循环泵 交流接触器</b></p>	<p>产地：中国浙江 品牌：正泰电气 电压：380V 频率：50Hz 电器寿命：800000 次 机械寿命：6500000 次</p>		<p>正泰电气</p>	<p>执行标准符合 IEC947-4-1, VDE0660, NFC63-100, NBNC3158, CE117-3, BS5424, EN50012, GB14048.4 标准 双断口电动灭弧、纵 缝灭弧和栅片灭弧</p>



14	端子排	产地:浙江温州 型号: BC10-1 功率: 30A 端位: 10P		正泰电气	承载多个或多组相互绝缘的端子组件固定支持绝缘部件
15	中间继电器	产地: 中国浙江 品牌: 正泰电气 电器寿命: 800000 次 机械寿命: 6500000 次		正泰电气	执行标准符合《快速中间继电器》 JB/T 3779-2002
16	接线主排	产地: 中国广东 型号: 6061 品牌: 前沿科技 密度: 2.7g/cm <sup>3</sup> 材质: 铝线材质 适温: -20℃~150℃		昆山金属	执行标准符合国家 GB/T 5585.2-2005 GB/T 5585.1-2005 电 工用铜、铝及其合金 母线 :铜和铜合金母 线标准

17	接线流流排	产地：中国广东 型号：6061 品牌：前沿科技 密度：2.7g/cm <sup>3</sup> 材质：铝线材质 适温：-20℃~150℃		昆山金属	执行标准符合国家 GB/T 5585.2-2005 GB/T 5585.1-2005 电 工用铜、铝及其合金 母线：铜和铜合金母 线标准
18	阻燃电缆	产地：广东佛山 品牌：FENT 电压：380V 型号：BVR 国标 线芯：软铜		FEN	执行标准符合 GB/T 13849.2—1993 GB/T 18015.11 2007 GB/T 18015.5~2007 GB/T 4011—1983
19	轴流风扇	产地：中国上海 型号：2123HSL 品牌：KYUON 电压：220V 安装：嵌入式 风量：90/110CFM 噪音：45/50Db-A		KYUON	滚珠轴承（Ball Bearing）改变了轴承的摩擦方式，采用滚动摩擦，两个铁环中间有一些钢球或者钢柱，并辅以油脂润滑

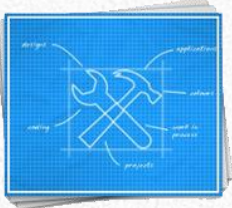
20	系统散热风扇	产地：中国台湾 型号：FP20060EX-S1-B 品牌：KYUON 功率：80w 频率：50Hz 转速：2300-2500R/min 风量：5.37/6.88M3/min		台达	滚珠轴承（Ball Bearing）采用滚动摩擦，两个铁环中间有一些钢球或者钢柱，并辅以油脂润滑
21	紧急制停开关	产地：温州柳市 型号：22MM 品牌：海纳精工 数量：1 只 电压：220V 安装：嵌入式 触点材质：银		海纳精工	紧急情况系统一键制停，旋转后系统自动复位。
22	油泵转换开关	产地：温州柳市 型号：22MM 品牌：海纳精工 数量：1 只 电压：220V 安装：嵌入式 外壳材质：SUS316 不锈钢 触点材质：银		海纳精工	用于系统主泵于备用泵之间进行转换使用，切换主泵与备泵运行控制。

23	光电烟雾报警器	产地：中国广东 品牌：国安 GUOAN 类型：烟雾检测报警 数量：1套 相应：5秒钟 形式：内嵌式安装		国安 GUOAN	安装在锅炉集成电气控制部分，用于检测预防因电气打火造成火灾事故，烟气检测声光报警装置。
24	系统电路图	适用型号：WS-8000 提供商：威索热能自控 数量：2份 版本：2.0V 电子版本		威索自控	电气原理图、电气总图、接线端子图。
<b>【管件仪表阀门】 Valve instrument</b>					
25	压力变送器	产地：中国台湾 型号：GY-26860 品牌：DAZHEN 测量范围：-20~350C° 连接方式：M20*1.5 通讯传输：4-20mA		DAZHEN	设备符合 GB/T 17614 《工业过程控制系统用变送器》要求，我公司设计当系统超压时的第二道安全保护装置。

26	系统压力控制器	产地：中国浙江 品牌：乔木电气 型号：YWK-50 适用介质：高温蒸汽 控制范围：0.1-1.6MPa 环境温度：-40-400℃		乔木电气	压力开关采用高精度、高稳定性能的压力传感器和变送电路，我公司设计当系统超压时的第三道安全保护装置。
27	系统压力表	产地：中国上海 型号：Y-150 品牌：上海仪表 测量范围：0~1.6Mpa 连接方式：M20*1.5 公称直径：100mm		上海仪表	国家标准《一般压力表》由 TC124（全国工业过程测量控制和自动化标准化技术委员会）
28	膨胀油箱	产地：中国太康 型号：DRRY80-D 品牌：AIX 艾克斯 数量：1 台 材质：碳钢		AIX 艾克斯	碳钢材质非承压罐，集成液位显示，根据使用设备高低位置，油箱现场定位安装。

29	磁翻板液位计	产地：中国安徽 品牌：威斯汀 型号：TAZUN-50 防护等级：IP65 温度：0-500℃ 压力：6.3Mpa		威斯汀	HG/T 21584-1995 标准名称:磁性液位计, 配套膨胀油箱使用, 刻度模拟显示替代玻璃管液位计。
30	油气分离器	产地：中国太康 品牌：AIX 艾克斯 材质：碳钢 连接方式：法兰		AIX 艾克斯	碳钢材质安装在系统回油管道上, 集成回油口, 膨胀油箱接口, 热油循环泵法兰接口, 后装配有系统过滤器及闸阀。
31	钢制泵前闸阀	产地：浙江温州 品牌：COSTE/考斯特 压力环境：0-1.6Mpa 温度环境：100-400C° 连接方式：法兰连接 材质：碳钢材质		COSTE/考斯特	执行标准： JB/T53162-1999 《闸阀产品质量分等》 JB/Z243-85 《闸阀静压寿命实验规程》

32	钢制泵后闸阀	产地：浙江温州 品牌：COSTE/考斯特 压力环境：0-1.6Mpa 温度环境：100-400C° 连接方式：法兰连接 材质：碳钢材质		COSTE/考斯特	执行标准： JB/T53162-1999 《闸阀产品质量分等》 JB/Z243-85 《闸阀静压寿命实验规程》
33	钢制排污阀	产地：浙江温州 品牌：COSTE/考斯特 压力环境：0-1.6Mpa 温度环境：100-400C° 连接方式：法兰连接		COSTE/考斯特	执行标准： GB/T 12237 设计 GB/T 13927 验收 GB/T 9131 压力
34	钢制过滤器	产地：浙江温州 品牌：COSTE/考斯特 压力环境：0-1.6Mpa 温度环境：100-400C° 连接方式：法兰连接		COSTE/考斯特	法兰尺寸 PN1.0MPa 按 GB4216.4-84 标准，PN1.6MPa 按 GB4216.5-84 标准，PN2.5MPa 按 GB9113.4-88 标准)

35	日常维修工具	产地：德国 品牌：麦克斯 KOMAX 工具类别：电工套装 工具数量：19PC 工具材质：不锈钢材质		德国 KOMAX	执行标准： GB/T3728-2006《五金工具》 GB/T4384-2008《扳手和扳手套筒》
----	--------	---	---	----------	--



## 第二部分 技术参数

名称		单位	规格
额定功率		Kw	1200
额定电流		A	1800
加热功率		x104Kcal/h	100
额定温度		°C	150-300
控温精度		°C	±1
试验压力		MPa	1.0
设计热效率		%	≥99
功率	额定功率	KW	1200（最大工况）
	可调功率	KW	1~1200(变频调功)
接管口径	出油	DN	100
	回油	DN	125
循环油泵功率		Kw	22-30

## 第三部分 产品详情

### → 产品简介

电加热导热油炉加热器工作原理及特点：

防爆电加热导热油炉（有机热载体炉）是在吸收国外先进技术的基础上，研制出的一种新型安全、节能高效、低压、能提供高温热能的特种防爆工业炉。该炉是一种以电能为热源，即由浸入在导热油中的防爆电加热管通过电产生热量，以导热油为热载体，通过热油循环泵强制循环，将热量传输给一个或数个用热设备。当经过用热设备卸载后，导热油重新通过循环泵，回到电加热炉再吸收热量传输给用热设备，如此周而复始，实现热量的连续传递。确保能利用热设备获得持续稳定的高温能源。满足介质加热的工艺要求。

导热油炉可采用数显式温控仪控温，具有超温报警、低油位报警、超压力报警功能。并具有防干烧和防爆安全措施。防爆加热器防爆等级为Ex-dIIBT4、ExdIIBT6、ExdIICT6。我公司在原有电阻式导热油加热器的基础上，联合日本信乔株式会社共同研发设计，推出电磁感应加热导热油设备，实现了油电分离杜绝火灾发生使用更加可靠安全。

## HEAT TRANSFER OIL BOILER

产品专利编号：ZL202321018282.9



## 有机热载体锅炉规格参数对比表

参数 规格	加热功率		设计 压力 (Mpa)	加热器 油容量 (L)	外形尺寸 (mm)			热油泵			系统 总功率 (kw)	设备 重量 (kg)	配备 膨胀槽 (L)
	(kw)	(×104 kcal/h)			L	W	H	流量 (m³/h)	扬程 (m)	功率 (kw)			
GYD10	10	0.8	0.6	15	1100	500	1100	6	27	1.5	11.5	200	100
GYD18	18	1.5	0.6	23	1600	500	1250	6	27	1.5	19.5	200	130
GYD24	24	2	0.6	28	1950	650	1450	12.5	30	3	27	350	150
GYD36	36	3	0.6	48	1950	650	1450	12.5	30	3	39	350	200
GYD48	48	4	0.6	48	1950	650	1450	18	40	5.5	53.5	350	230
GYD60	60	5	0.6	52	1950	650	1450	18	40	5.5	65.5	350	230
GYD70	70	6	0.6	60	2150	700	1750	30	48	7.5	77.5	550	280
GYD90	90	7.5	0.6	68	2150	700	1750	30	48	7.5	97.5	550	280
GYD120	120	10	0.6	105	2200	700	1880	30	48	7.5	127.5	750	300
GYD150	150	12.5	0.6	195	2200	900	1880	30	48	7.5	157.5	750	300
GYD180	180	15	0.6	230	2200	1000	1880	45	48	11	191	1200	320
GYD240	240	20	0.6	260	2300	1000	1950	80	38	15	255	1200	350
GYD300	300	25	0.6	358	2800	1200	2000	80	38	15	415	1750	450
GYD500	500	40	0.6	510	2800	1500	2000	80	38	15	515	1850	550
GYD600	600	50	0.6	562	3000	1800	2150	80	38	15	615	1950	600
GYD700	700	60	0.6	638	3000	1800	2150	80	38	15	715	2200	650

## → 产品优势

- 1、高品质的热源导热油加热系统可在常压液相下，为用热系统输出最高350℃的热油；控制精度可达±1℃左右温度，准确控制使用的温度范围内；加热主电源采用固态模块无触点开关电路，适应频繁开关，并对供电网络无干扰。并具有防干烧。可根据用户要求设计添加热油冷却系统，以满足升温后需要快速降温的生产工艺要求。
- 2.节约能源，运行费用低 导热油加热系统为液相闭路循环，出油温度和回油温度相差20-30℃，也就是说只加热20-30℃的温差就能达到使用温度同时该设备不需要水处理设备并且无蒸汽锅炉的跑、冒、滴、漏等热损失，热利用率很高，与蒸汽锅炉相比，节能50%左右；
- 3.设备投资少 由于导热油加热系统简单，无水处理设备及更多的辅助设备、导热油锅炉承受低压力等，所以整个系统投资较少；
- 4.安全 由于系统只承受泵压，导热油加热系统无爆炸危险，因而其更加安全；
- 5.环保 有机热载体导热油炉系统的环保效果主要体现在烟气排放量极少，无排污污染及热污染。
- 6、运行压力低：液相输送热能，能在较低的运行压力下，获得较高的工作温度，热载体较水的饱和蒸汽压力小70~80倍，一般供热运行压力为 $\leq 0.3\text{MPa}$ 。
- 7、加热温度高：导热油加热炉供热温度可达280℃;加热温度自动化控制，灵敏度高，供热稳定。
- 8、安全可靠：苏意专业研发生产导热油炉，具备完善的运行控制和安全监测装置，操作简便，安全可靠。
- 9、环保型设计：导热油炉设备配置新型电加热系统，以电代煤，节省投资，环保无污染，同时导热油炉加热升温快，热效率高，高效更经济!

集成膨胀油箱

COB液位照明

感温电磁风扇

系统声光报警

漆包云母高温线

面板式压力表

集成注油齿轮泵

远程控制系统

集成热油循环泵

AIX电磁加热控制器

## 有机热载体锅炉加热方式对比

	电导热油炉	煤气锅炉	燃煤锅炉	燃油锅炉
燃料种类	电源	煤气	煤	柴油
环境影响	无污染	有污染	有污染	严重污染
燃料价值	860KCAL	25800KCAL	4200KCAL	8650KCAL
热转换率	98%	80%	60%	80%
辅助设备	无	燃烧器 通风设备	水处理、给水设备 运煤设备	燃烧器 水处理设备
使用寿命	5-6年	6-7年	6-7年	5-6年
控温精度	±1℃	±10℃	±20℃	±10℃
人员操作	全自动控制	专人操作	专人操作	专人操作
维 护	无需专门维护	专人维护	专人维护	专人维护

# 导热油循环加热系统 HYDRONIC SYSTEM

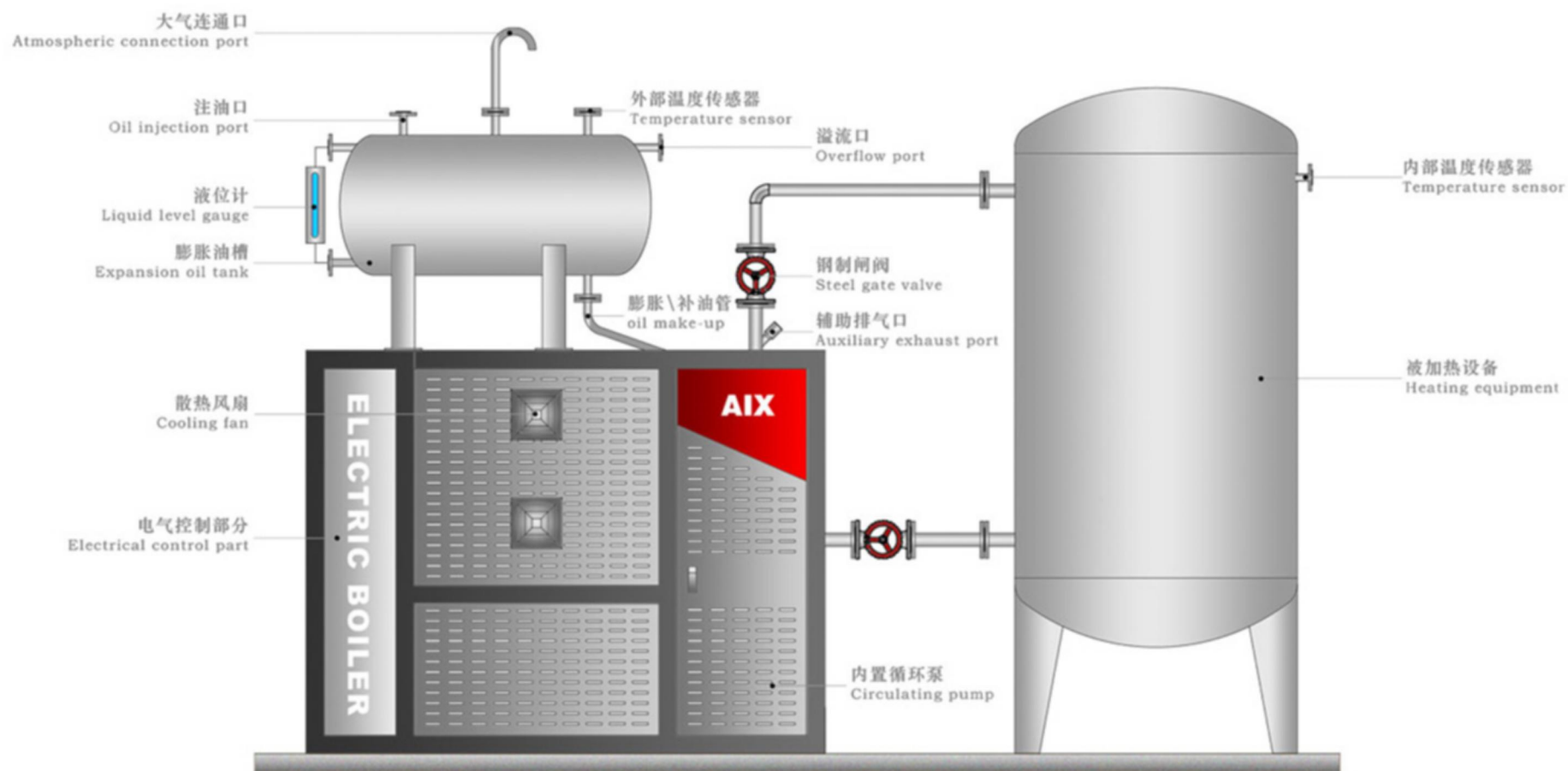

# 变频电磁导热油加热器

FREQUENCY CONVERSION ELECTROMAGNETIC HEAT TRANSFER OIL HEATER

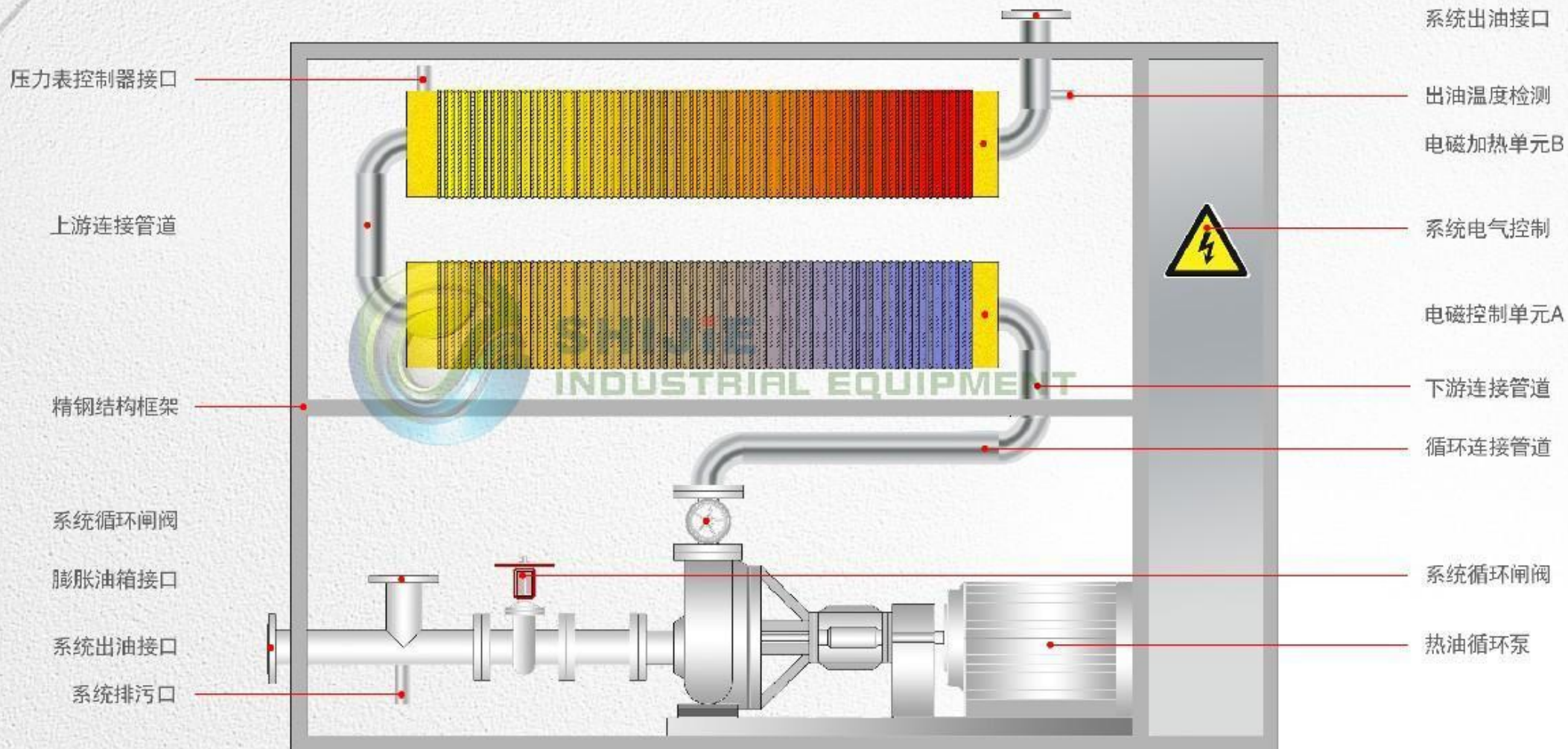



# 变频电磁感应加热锅炉平滑启动曲线

ELECTROMAGNETIC INDUCTION HEATING SMOOTH START FORM

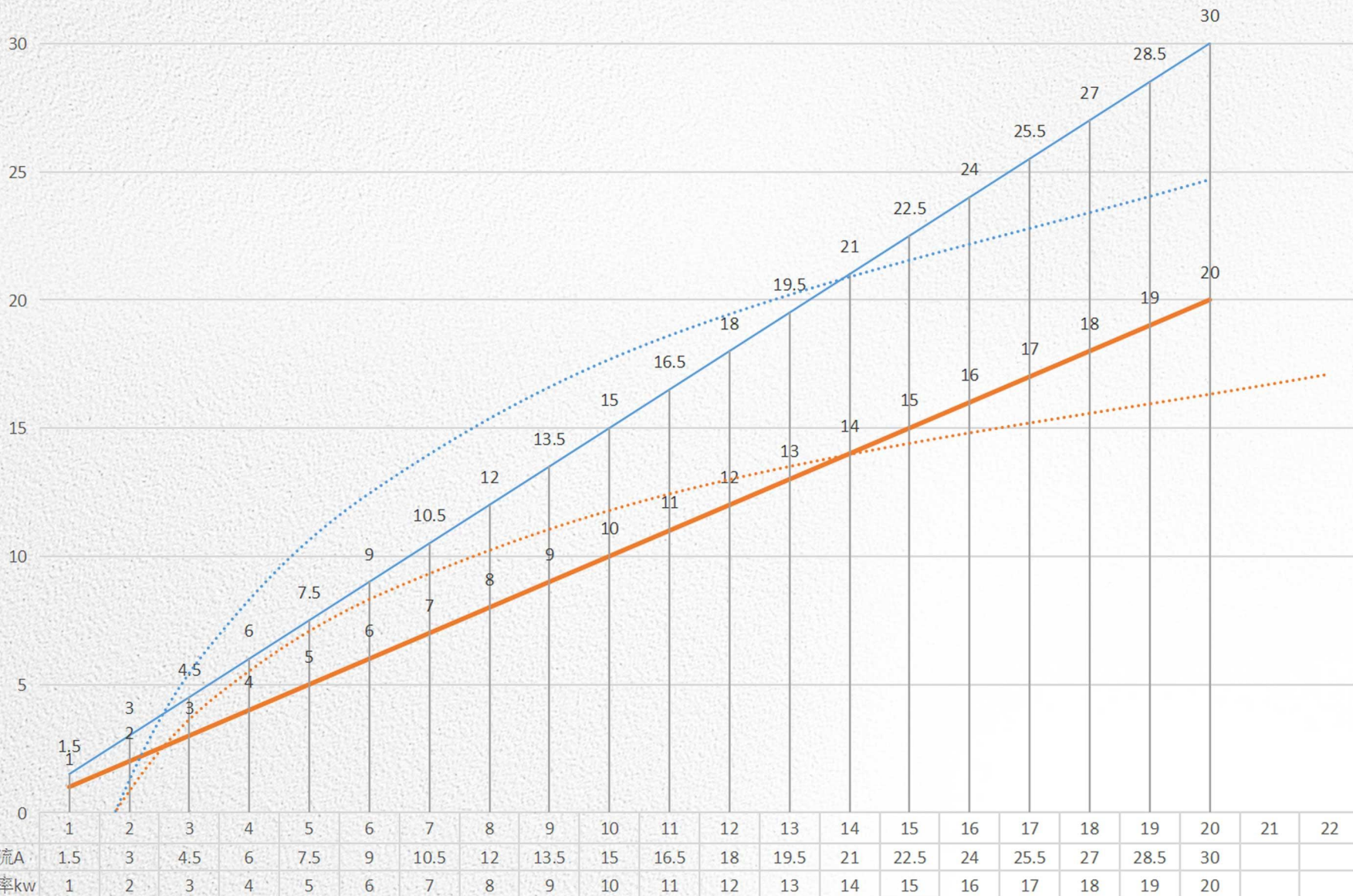

河南世杰工业设备有限公司-AIX艾克斯电热实验室 SY20220617

# 电加热导热油加热器

ELECTRIC HEATING HEAT TRANSFER OIL HEATER

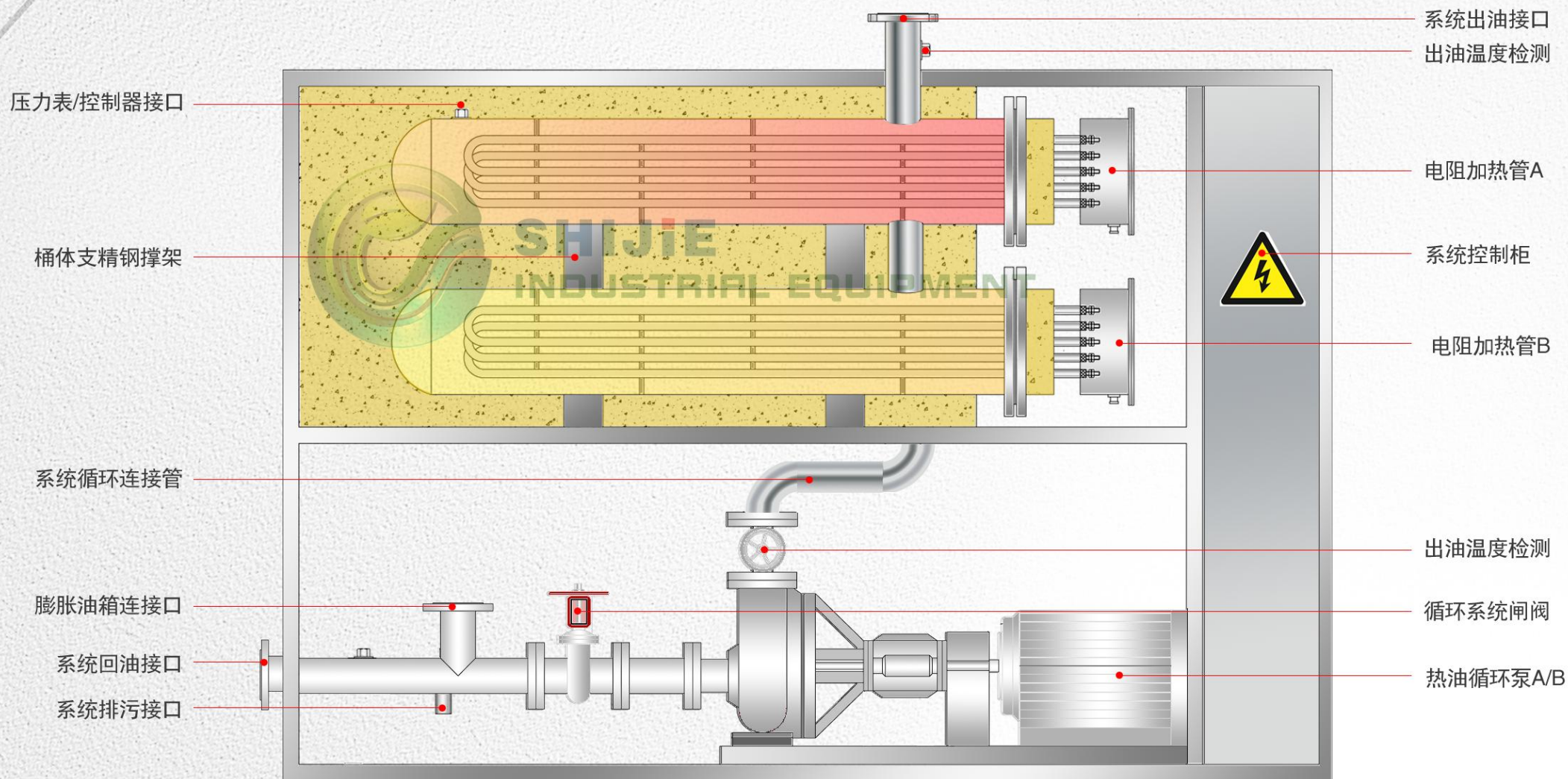

# 电阻（加热管）锅炉分组梯形启动形式

## HEATING TUBE GROUP TRAPEZOIDAL START FORM

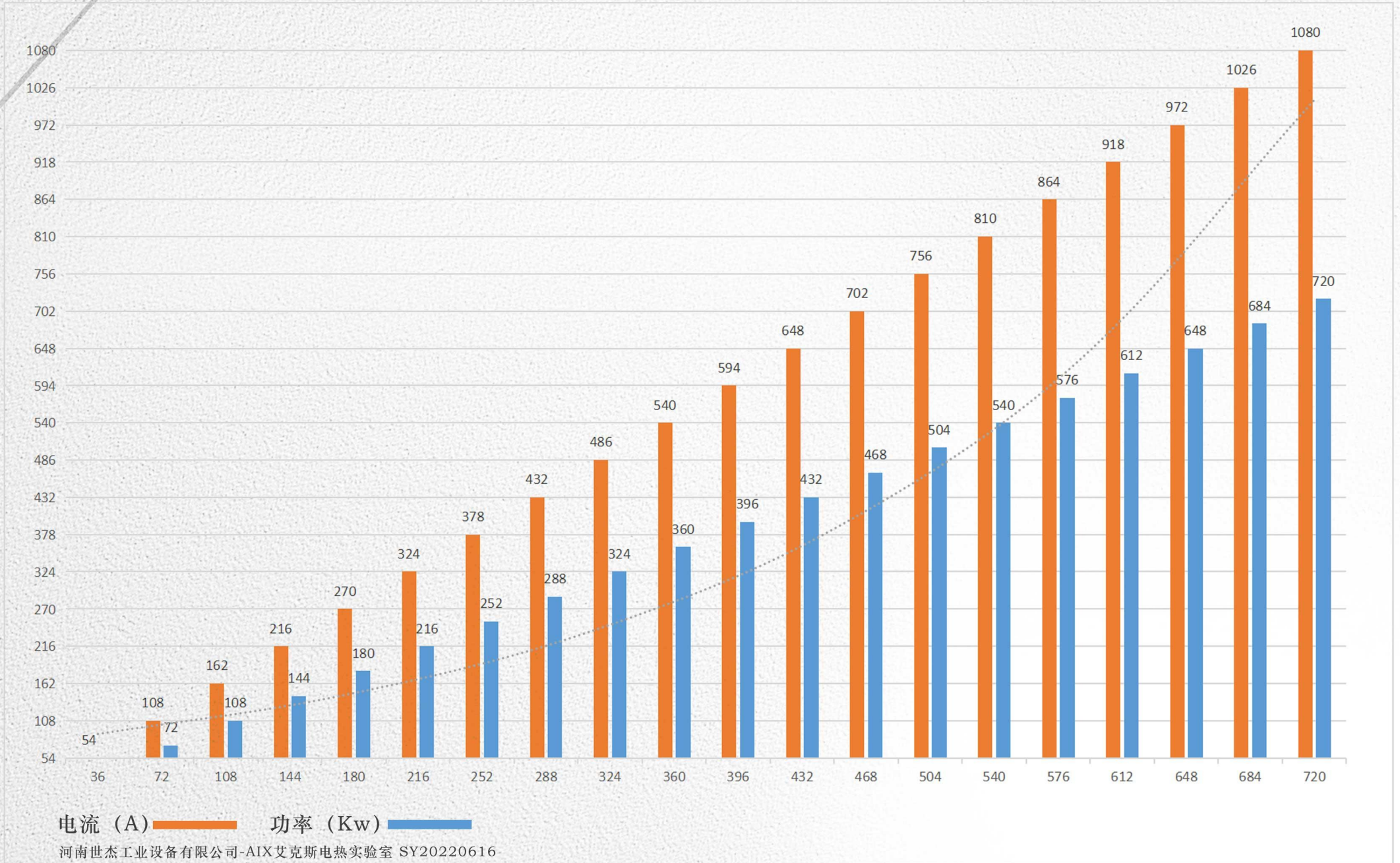

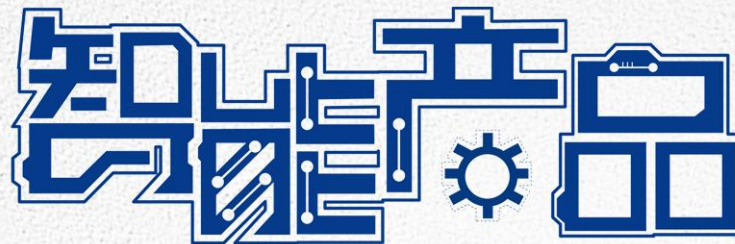

无论在世界任何地方售后服务零距离  
AIX远程云端故障诊断系统保驾护航

No matter where in the world after-sales service zero-distance  
Aix Remote Yuntai fault diagnosis system escort



反应釜导热油加热器、导热油循环于反应釜夹套中间，我公司产品在国内率先使用全负压回油运行技术，极大提高了设备和操作人员的安全，且控温范围大，热确定性好。我们最新研制的机型，采用电磁感应加热技术，具有结构紧凑，升降温速度快，控温精确的优点，完全可以替代进口设备，使客户降低设备成本，创造更好的经济效益。

反应釜直接插加热管的缺点，反应釜电加热过程中发现若干缺点，比如说滞后性，加热丝随着使用时间的推移而被氧化，导致加热功率的降低，反应釜加热不到的死角滞后性对控温存在影响，而且受反应釜材质、厚度等的影响；加热丝氧化也无法避免加热存在死角的问题。

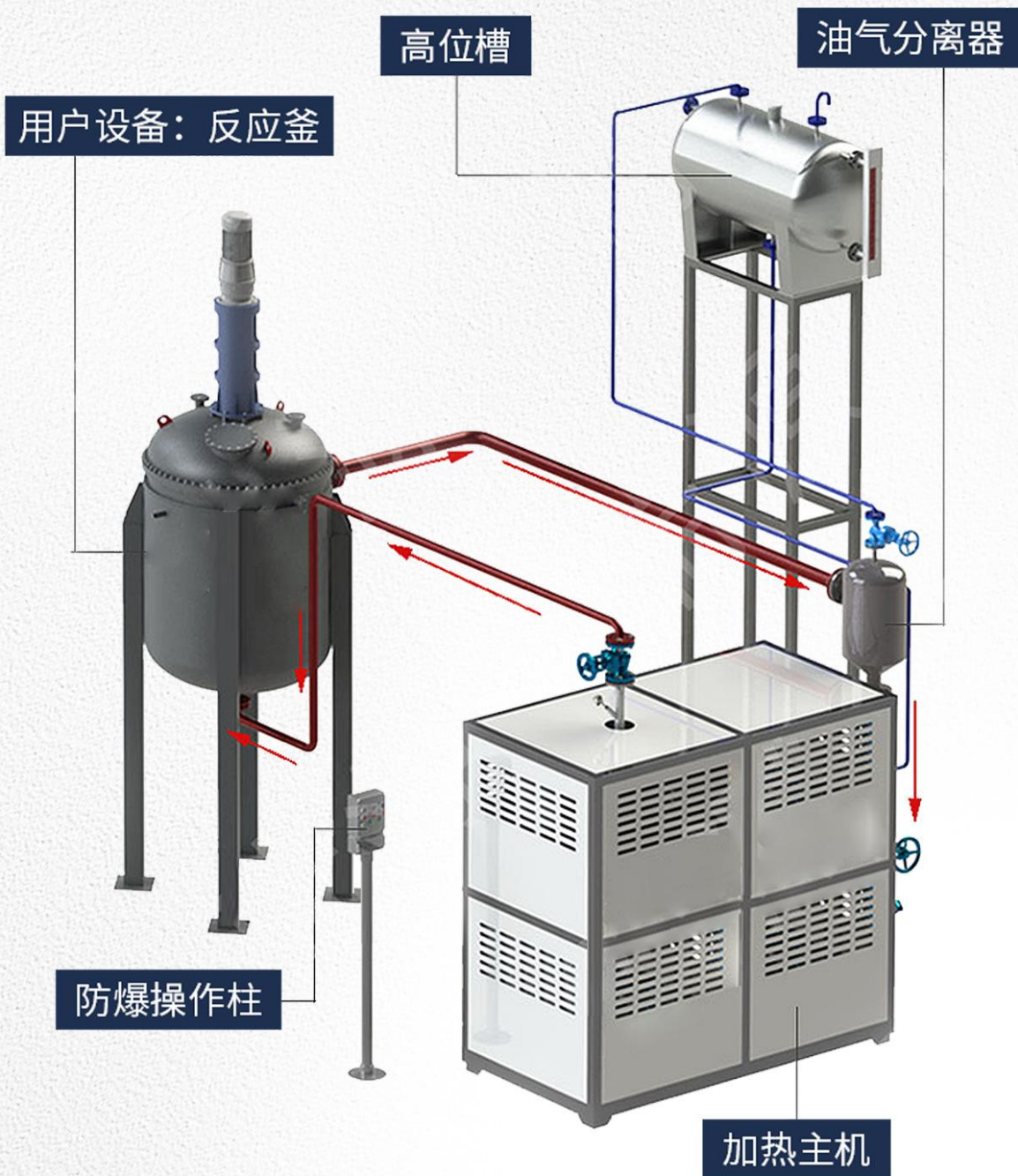

# 应用领域

一机多用 功能齐全 应用范围广



热辊机 / 热轧机



压延机  
捏合机



散热器 / 换热器



烘箱 / 烘房 / 烘道



反应釜  
蒸馏器



层压机 / 硫化机



# 合作案例现场



液压机加热现场

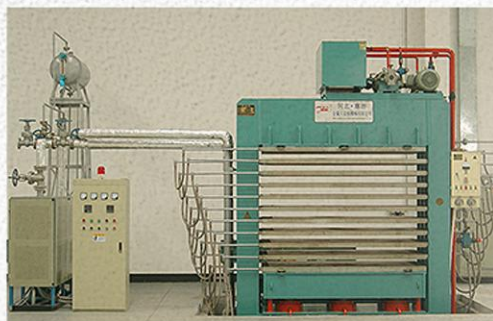

压机加热现场



反应釜客户现场图



干燥机加热成套设备图



20米烘箱加热现场



隧道烘箱加热现场



烘道加热现场



烘箱加热现场

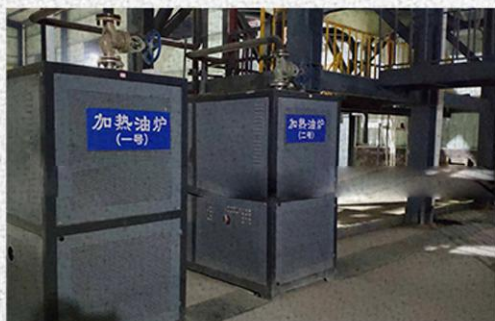

无害化处理加热



混料机导热油炉

## 变频电磁导热油加热器

图片样式	型号	功率 (KW)	适配线缆		热量万 kca	泵功率 (KW)	备注
			A	mm <sup>2</sup>			
	DZRY18-D	18	30	16	1.55	1.5	模块调试整装
	DZRY24-D	24	42	25	2.06	3	模块调试整装
	DZRY36-D	36	60	25	3.10	3	模块调试整装
	DZRY48-D	48	83	35	4.13	5.5	模块调试整装
	DZRY60-D	60	101	50	5.16	5.5	模块调试整装
	DZRY70-D	70	120	50	6.02	7.5	模块调试整装
	DZRY90-D	90	150	70	7.74	7.5	模块调试整装
	DZRY120-D	120	195	95	10.3	7.5	模块调试整装
	DZRY160-D	160	240	120	12.9	7.5	模块调试整装
	DZRY180-D	180	285	150	15.5	7.5	模块调试整装
	DZRY240-D	240	390	185	20.6	15	模块调试整装
	DZRY320-D	320	480	240	28.0	15	模块调试整装
	DZRY480-D	480	780	2*185	41.0	15	模块调试整装
	DZRY640-D	640	930	2*240	55.0	15	模块调试整装
	DZRY720-D	720	1080	2*300	62.0	15	模块调试整装

产品特点：模块撬装出厂，电磁加热降低能耗 30%，全管束密闭焊接油电完全分离，内置集成循环泵，触摸屏操作，PID 精确控温，



## 电阻（加热管）导热油加热器

图片样式	型号	功率 (KW)	适配线缆		热量万 kca	泵功率 (KW)	备注
			A	mm <sup>2</sup>			
	DZRY24-D	24	42	25	2.06	3	模块调试整装
	DZRY36-D	36	60	25	3.1	3	模块调试整装
	DZRY48-D	48	83	35	4.1	5.5	模块调试整装
	DZRY60-D	60	101	50	5.2	5.5	模块调试整装
	DZRY70-D	70	120	50	6.0	7.5	模块调试整装
	DZRY90-D	90	150	70	7.7	7.5	模块调试整装
	DZRY120-D	120	195	95	10.3	7.5	模块调试整装
	DZRY150-D	150	240	120	12.9	7.5	模块调试整装
	DZRY180-D	180	285	120	15.5	7.5	模块调试整装
	DZRY240-D	240	382	185	20.6	11	模块调试整装
	DZRY380-D	300	480	240	25.8	15	模块调试整装
	DZRY400-D	400	630	300	34.4	15	模块调试整装
	DZRY500-D	500	780	2*185	43.0	15	双泵调试整装
	DZRY600-D	600	930	2*240	51.6	15	双泵调试整装
	DZRY700-D	700	1080	2*300	60.2	15	双泵调试整装

产品特点：模块撬装出厂，不锈钢防爆加热管，内置集成循环泵，触摸屏操作，PID 精确控温，火焰烟气报警，360 风冷散热

## → 产品优势

- 节约能源：热转换效率高在技术上采用电磁感应制热，节省能源、升温速度快、热效率高。比其它燃油、燃气、电供暖设备可节能30%以上。
- 绿色环保：电加热设备启动后无噪音。使用时不释放任何有害气体，无火、无烟、无味，没有传统采暖设备诸多污染问题，在采暖过程中不会产生明火，真正做到保护环境和节能的效果。
- 使用寿命长：加热核心部分采用电磁感应制热，水加热后被磁化，不形成水垢，整个系统免于维护。恒定功率，通过变频脉宽调整，电压高时电流会自动下调，电压低时，电流会自动上调，保证电功率恒定，确保加热器使用寿命和用户供暖效果。
- 产品体积小：外形美观，电磁采暖系统可根据客户需要使用需要布置，节省空间，且安装方便。
- 智能控制：采触摸屏微电脑控制，并配有电子数字信号功率传感器（可自由调节），温控精确、灵敏，使使用温度均衡。恒温设置及各种报警功能，操作简单易学易用。



让世界共享中国智造 / SHARE CHINA'S CREATIVE MANUFACTURE TO THE WORLD





让世界共享中国智造 / SHARE CHINA'S CREATIVE MANUFACTURE TO THE WORLD



近几年，我公司发展速度惊人，赢得了广大客户的信赖和认可，树立了良好的市场口碑，中铁、中粮、中建、中石化、双汇、伊利、蒙牛、恒大、比亚迪等多家国内外知名企业及单位均与我公司达成友好合作。



让公司共享中国制造！春华秋实、初心不改，逐梦前行，我公司肩负节能减排的重任，充分整合资源，积极为中国蓝天梦事业贡献自己的力量。未来，我公司将一如既往，努力成为环保锅炉的带头人，创新技术的追求者、品质服务的践行者，为全球客户提供全生命周期的产品解决方案。

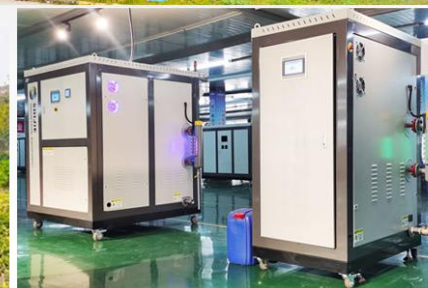

公司自创立以来，始终注重自身素质的提高，曾多次在制造资质和企业荣誉方面取得突破性的进展，获得了多方认可。

包括：质量管理体系认证；ISO014001环境管理体系认证、职业健康安全管理体系等权威认证；2018年度项目建设先进单位、2018年度科技创新先进企业、河南省质量标杆、周口市蒸汽锅炉工程技术研究中心、高新技术企业以及多项产品专利证书等。



让世界共享中国智造 / SHARE CHINA'S CREATIVE MANUFACTURE TO THE WORLD

让世界共享中国智造 / SHARE CHINA'S CREATIVE MANUFACTURE TO THE WORLD









国家专利号: ZL202200141575.0



国家专利号: ZL202230289311.X



软著登记号: 2020SR1160741



软著登记号: 2022SR1000490



国家专利号: ZL20232516832.2



国家专利号: ZL202321018282.9



国家专利号: ZL202321122947.0



国家专利号: ZL2023284285.X



国家专利号：20232276367.0



国家专利号：ZL202321225929.5



国家专利号：ZL202321633300.4



国家专利号：ZL202320972944.X



国家专利号：ZL202321529892.5



国家专利号：202323015761.8



国家专利号：202322880214.X



国家专利号：ZL202322010060.9



国家专利号：ZL20232187522.7



国家专利号：20232272701.8



国家专利号：ZL202322162575.0



国家专利号：202322550791.2



国家专利号：ZL202321777008.X



国家专利号：ZL20232423007.1



国家专利号：202323284285.X



国家专利号：202322763657.0

## 第七部分 生产实力

### → 生产设备

公司依托精湛的技术研发团队、雄厚的科研创新能力，拥有国内领先的生产制造设备和高智能的检测设备。公司秉承精益求精的生产质量要求，始终牢记客户期望，致力于为您提供性能卓越的产品

### 现代化厂房

公司拥有高标准、智能化的生产车间，为进一步提升生产效率、保障产品品质打下坚实的基础。保证了公司出品的产品具有安全环保、高效节能、经久耐用、操作简单、智能化程度高等特点。



### 先进化设备

先进的生产及检测设备，制造工艺先进，检测手段完善。公司在研发、制造、设计与安装等多个领域获得众多专利技术，旗下产品均通过了ISO9001国际体系认证。

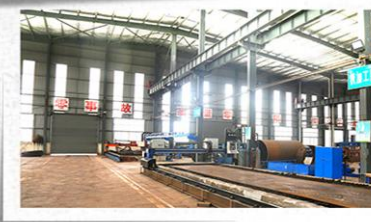

## 现高精尖团队

公司拥有致力于产品研发的技术力量和精湛一流的职工队伍，关键工序、关键岗位上的技术工人都经过严格的培训和考核，对设备的生产实现有效的监控，绝不放过任何设备漏洞。



## 品牌化配件

优质的配件是保证设备正常工作的基础。公司始终把产品质量放在第一位，对设备关键部件有着严格的标准，使用的所有材质均为国际规范产品，所有配件、零件均为知名品牌，确保为客户提供精密、耐用的产品设备。



## → 服务效率

与公司强大生产实力相辅相成的，  
便是公司高效的服务效率。

部分产品可提供现货。

2吨以下锅炉可在15天交货，

2-10吨锅炉可实现20天交货，

10吨以上锅炉35天交货。

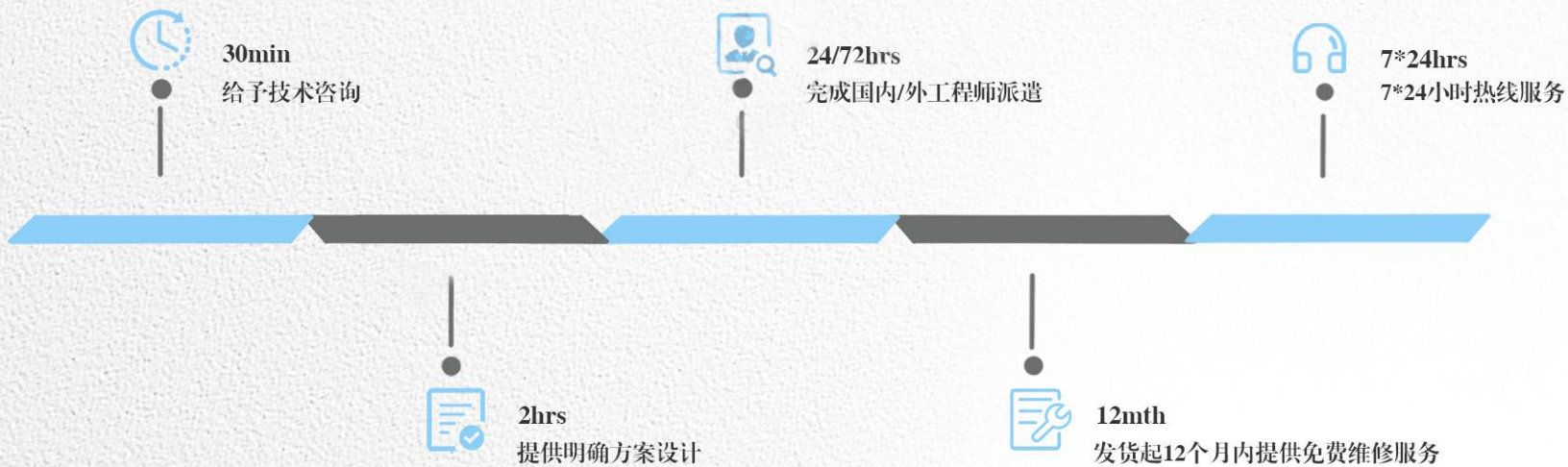



部分产品  
可提现货



0.1-0.5吨锅炉  
3天交货



1-2吨以内产品  
10天交货



2-6吨锅炉  
20天交货



10吨以上锅炉  
35天交货



## 第八部分 服务支持

### → 培训

#### ● 培训计划

序号	项目名称	需时	备注
1	锅炉系统的工艺流程		
2	锅炉的构造组成与部件功能		1. 培训地点安排在需方公司
3	锅炉的运行控制简介		
4	锅炉仪表、阀门、附件的功能、结构、原理、维护	1天	2. 培训教师由本公司专业讲师担当 3. 本部分内容培训在安装竣工之后即可进行
5	锅炉水质的基础知识		
6	燃料的理化性能与燃烧阶段		
7	锅炉系统的电器控制原理		1. 地点安排在需方现场
8	锅炉控制柜的功能、操作、维护	1天	2. 培训教师由本公司专业讲师担当 3. 本部分内容培训在设备调试同时即可进行
9	锅炉系统的运行、操作		1. 地点安排在需方现场
10	锅炉的运行、维护、保养		
11	常见故障现象、成因、模拟处理	1天	2. 培训教师由本公司专业讲师担当 3. 本部分内容培训在设备调试同时即可进行

#### ● 培训方式

我公司结合用户实际情况，主要提供电话服务、专题讲授、现场演示等多种培训方式。根据用户需求，我公司采用不同的培训方式或多种培训方式相结合的形式。

##### · 电话服务

为了给用户提供便捷的服务方式，我公司设置了专门的培训咨询热线，用户可根据工作中遇到的问题，随时拨打我公司的热线咨询培训专员，我们将为用户提供全方位的、周到的服务。

##### · 专题讲授

我公司将委派一组专业的技术培训专员，组织产品的售后专题培训。我公司将提前制作好培训手册，并将产品性能、特点、性能指标、使用说明、注意事项等内容，整理到培训手册中，共用户参阅。

在培训现场，培训专员将按照培训手册一一为用户提供详细的讲解，并设置答疑交流环节，为用户和培训专员提供互动交流的平台，使用户能够深入、全面、细致的了解产品相关信息。

##### · 现场演示

为了使用户能够深入的了解产品的性能指标、操作流程、注意事项等环节，我公司还可委派专业的技术培训专员到达用户现场，进行现场演示和指导。

用户还可以在培训专员的指导下，亲自进行练习、加深理解，掌握技巧，更好的达到培训的目的和效果，有助于用户全面掌握产品的操作、维护等流程。

## ● 培训内容

我公司提供的电话服务、专题讲授、现场演示等多种培训方式和培训内容保持统一，主要包括产品性能培训、产品操作培训、产品事故预防培训、产品日常维护培训共四部分。各部分培训内容具体如下所示。

### · 产品性能培训

产品性能培训内容主要包括：

锅炉的发展历史、结构特点、锅炉内部构造简介、锅炉用材说明及锅炉分类等基本内容。

培训对象：

设备操作人员。

### · 产品操作培训

产品技术培训内容主要包括：

锅炉的正常使用方法，包括锅炉使用前如何检查、锅炉怎样点火、升压及安全阀的使用等。

培训对象：

设备操作人员。

### · 产品事故预防培训

产品使用培训内容主要包括：

1. 提高锅炉的技术水平，选用质优产品，锅炉应自动化运行、保障安全，有可靠的自控和保护装置。一个完善的锅炉自动控制系统能把锅炉的启动、停炉、正常运行、主要故障处理的操作都自动化。为了杜绝事故隐患，锅炉从制造到安装，每一个环节都必须进行严格的质量检验，不合格产品决不允许出厂和使用。

2. 实行科学管理，建立健全各项规章制度，结合锅炉特点，制定一整套锅炉安全操作规程，严格执行《锅炉房安全管理规则》，坚持锅炉管理人员持证上岗制度，定期检查锅炉及其附属设备的维护保养和检修计划的实施情况，保持设备的完好，锅炉及辅机设备应有检验和保养制度，及时发现和消除隐患，防患于未然。

3. 提高工作人员素质，增强安全意识，坚决树立“安全第一”的思想，严格遵章守纪，严防违章操作，另外，锅炉的推广应用时间不长，部分管理人员对锅炉安全技术及管理知识都缺乏了解，因此，还要加强锅炉管理人员的培训教育工作，所有人员都要做到培训考试合格上岗。

### 产品日常培训

产品日常培训内容主要包括：

锅炉本体受热面的维护保养、辅机的维护保养、其他辅机的维护保养等内容。

培训对象：

设备操作人员。

### ● 培训目标

为了保证使用我公司产品的用户能够全面了解、熟悉并掌握产品的性能指标、使用方法、注意事项等内容，我公司将组织产品的专业技术培训和操作使用培训。通过培训，主要实现一下目标。

- 确保用户能够快速、全面了解和熟悉产品的性能特点、结构、部件组成等基本信息；
- 确保用户全面了解产品的技术性能指标、各部件功能和操作使用说明等内容；
- 确保用户熟悉账务产品的储存、日常维护、保养等内容；
- 确保用户熟悉掌握产品在使用过程中应特别注意的事项；
- 确保用户掌握产品常见故障和排除故障的常见措施等

### ● 培训时间安排表

日期	授课人	培训内容	上课形式
第一节	本公司	锅炉基本知识、现场了解锅炉的结构各部件的作用	理论
	本公司	锅炉自动控制原理	实践
	本公司	锅炉日常操作的方法以及各个注意事项	理论
第二节	本公司	现场进行操作	理论
	本公司	现场调试锅炉维护保养的方法	理论
	本公司	锅炉故障出现的原因及解决方法	实践
第三节	本公司	现场模拟解决各种常见故障	理论
	本公司	锅炉房的系统流程、锅炉水处理设备	理论
	本公司	答疑、考试	实践

## → 服务承诺

### • 质保承诺书

我公司是通过ISO9001:2000质量管理体系国际认证单位，对顾客服务已建立了一整套服务管理体系文件，并也严格实施管理，对顾客抱有非常认真负责的精神。我们保证货物是全新、未使用过的，是用一流的工艺和最优材料制造的，并完全符合国家相关规定的质量标准，规格和性能的要求。可以向买方提交设备及材料的有关质量合格证书，产地证明等资料，需要检验的材料按要求进行检验，并提供检验报告等资料在我们提供技术成熟的产品的时候，我们也将提供优质的技术服务，服务也是我们产品的一部分，只要设备在，我们的服务就在，我们可以充分发挥优势，更好的为用户做好服务

- 质量保证首先从技术着手，从产品选型上满足用户要求，我们将提供技术成熟，并且经过实践检验运行稳定、性能可靠的产品；

- 严格制定工艺措施，严格执行，要求操作者按图纸标准要求 and 工艺文件进行自检，专职检验严格把关，不合格的产品杜绝出厂；

- 在安装期间可派技术人员常驻现场，进行技术服务，指导安装，及时与甲方和监理公司部门沟通，发现问题及时解决；

- 我们对锅炉的安装、调试、运行方面有着丰富的经验，如果用户在使用过程中发现技术和质量方面的问题，我厂立即对设备进行抢修。

## ● 承诺服务内容



### 服务响应

- 负责现场调试。
  - 终身负责维修维护。
  - 专设用户培训基地，专业人员编制的培训教材，培训，咨询。
  - 接获客户提出书面要求后1小时内给予书面答复。
- 如有必要，24-72小时内指派人到现场，将有质量缺陷的货物进行维修、更换。



### 质保期

质保期1-3年



### 培训、维修承诺

- 为需方培训操作维修人员2-4名，采用理论与实际相结合的方式，主要培训一下内容：设备结构原理、电气原理、控制原理，安装、使用及维修保养知识，常见故障及排除其它必备的知识。
- 一旦出现故障，我公司售后服务人员将在24-72小时内赶到用户现场；
- 随机提供备品备件和专用工具。



### 其他服务承诺

- 定期回访及保养；
  - 在质保期内正常使用中如出现故障由供方维修；
- 在质保期外，仅收取成本费，终身维护。