

批准单位：中华人民共和国商务部



# 第22届 THE 22<sup>nd</sup> CIEX 中国·天津工博会

第22届中国(天津)国际装备制造业博览会  
THE 22<sup>nd</sup> CHINA (TIANJIN) INTERNATIONAL EQUIPMENT & MANUFACTURING INDUSTRY EXPO.

## 2026.3.18-21

国家会展中心(天津)

National Convention & Exhibition Center (Tianjin)

# 参观指南

VISITOR GUIDE

同期  
举办

人工智能与机器人、算力基础设施与应用  
机床与激光加工、自动化、焊接及切割  
电子、智能泵阀、铸造与压铸

 [www.ciex-expo.com](http://www.ciex-expo.com)

达成交易，是我们唯一的追求！  
Dealing Is Our Top Pursuit!

# 中国领先的 AI+行业解决方案与服务提供商

秉持“易上云、好用数、全赋智”理念，提供“AI算力+AI数据+AI应用”的产品与解决方案  
拥有全栈AI能力中心，以“算力模型闭环、数据知识闭环、智能体应用闭环”三个闭环，助力大模型行业落地  
聚焦芯片半导体、医疗、政务、工业四大高价值赛道，助力行业AI应用落地与价值释放

## AI 算力



提供AI算力设施

## AI 数据



提供AI数据基础

## AI 应用



提供AI+行业应用

## 紫光云工业图纸智能体

聚焦机械行业工程图纸领域 多品种小批量加工图纸量>4000张/年

### 图纸识别

AI图纸特征解析

### 图档转换

90%↑

图档转换工作效率

### 工艺问答

小时 → 1分钟

相似图纸查找时间  
经验知识可有效利用  
提升工艺设计效率

### 公差审核

60%↑

公差审核效率  
提前拦截设计风险

### 3D生成SOP

60%↑

SOP生成效率  
精准提升工艺人员技能



即刻登录，体验紫光云能量  
[www.unicloud.com](http://www.unicloud.com)



售前咨询，启程数字化转型  
400-6888-311

# 始于高速 · 不止于速度

高速 · 高精 · 持续稳定产出才是**硬实力**

N19馆 C03



欢迎莅临现场参观体验

400-8043-288

 [www.hymson.com](http://www.hymson.com)

 [info.bj@hymson.com](mailto:info.bj@hymson.com)



抖音号



视频号

bodor

19号馆 D01

# 邦德激光切割机销量 连续六年全球第一

# NO.1



数据来源：深圳前瞻产业研究院



搜索@邦德激光 获取更多行业资讯与优惠信息



400-991-7771

# AI训练就用 九章智算云

九章云极领先第三方  
普惠智算云市场\*  
华南地区

\*数据来源于《2025年中国第三方普惠智算云市场专题报告（华南篇）》

诚邀  
莅临

展位号  
N18-C02

**DataCanvas**  
九章云极

人工智能基础设施及智算云提供商

# 天津智谱仪器有限公司

【更专业的中国质谱品牌】



液相色谱三重四级杆质谱联用仪

AITQ-2030

一体化的液质联用分析平台



液相色谱三重四级杆质谱联用仪

AITQ-2050

多应用领域精准定量分析平台



液相色谱四级杆飞行时间质谱联用仪

AIQTOF-5020

未知物质鉴定与多组学高分辨研究平台



400-187-5917 | <http://www.tjums.cn>

# 达美盛软件股份有限公司

工业AI数字底座，用AI释放工业潜能

AI IN ALL, ALL ON ONE



工程设计与协同



数字化交付



工程项目管理



数据资产底座



数字孪生



存量工厂数字化  
恢复与重建



公众号



生态联系人

# 现场活动日程安排

## 《工业新观察》—云游天津工博会

直播时间：3月18日 10:00-12:00 13:30-15:30  
3月19日 10:00-12:00

直播平台：天津工博会视频号



扫码关注  
观看直播

## 第22届中国·天津工博会 -- 华北工业采购节 采购对接会

时间：3月18-21日 10:00-15:00

地点：N19馆采购对接会及采购抽奖活动区

### ▶ 采购商权利专享 (注：仅限20名)

- ◎ 帮您提前预约供应商到场对接，节省参观时间；
- ◎ 免费提供洽谈的场地、饮品及甜点；
- ◎ 提供交通补助；
- ◎ 免费获取大会礼品和午餐一份；
- ◎ 现场成交可参加抽奖活动，抽取现金1000-5000元不等。

\* 详细活动议程请参阅抽奖现场立牌海报。

## 天津工博会 抖音官方号点赞瓜分红包

3月18-21日展会期间，拍摄天津工博会相关内容视频上传抖音，并@天津工博会-振威，按点赞数量即有机会获得最高100元红包奖。



活动抖音号

1.发抖音：拍摄内容必须为天津工博会相关内容

2.加话题：

#天津工博会 我在天津工博会现场，与您不见不散！ #天津工博会 @天津工博会-振威

3.@天津工博会-振威

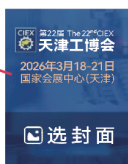

客服微信

## 采购抽大奖

时间：3月18-21日 全展期

地点：N19馆采购对接会及采购抽奖活动区

- ◎ 抽奖人群：展会现场签单采购商
- ◎ 采购金额1万以上 / 5万以上可参与抽奖，最高大奖5000元。\*
- ◎ 兑换奖品只限当天，抽奖活动截止时间:3月21日中午12:00

\* 每天共限30份，详细活动议程请参阅抽奖现场立牌海报。

## 精彩时刻 永恒镜头

第22届天津工博会线上照片直播，扫二维码进入观看



# 目 录

|                                  |    |
|----------------------------------|----|
| 展会概况.....                        | 1  |
| 展会简介.....                        | 2  |
| 整体布局图.....                       | 3  |
| 同期活动.....                        | 4  |
| 同期活动一览.....                      | 4  |
| 第 22 届中国·天津工博会新品首发大会.....        | 6  |
| 深度出海·智造全球——构建工业制造出海新生态大会.....    | 7  |
| 工业互联网生态共融与制造业数智化转型高峰论坛.....      | 8  |
| 人力资源服务业赋能制造业高质量发展交流活动.....       | 9  |
| 算力赋能创新 数智领航未来——算力产业创新发展平行会议..... | 10 |
| 第二届具身智能机器人发展大会.....              | 11 |
| N17 馆 展位图.....                   | 12 |
| N17 馆 展商名录.....                  | 13 |
| N18 馆 展位图.....                   | 22 |
| N18 馆 展商名录.....                  | 23 |
| N19 馆 展位图.....                   | 32 |
| N19 馆 展商名录.....                  | 33 |
| N23 馆 展位图.....                   | 40 |
| N23 馆 展商名录.....                  | 41 |
| N24 馆 展位图.....                   | 46 |
| N24 馆 展商名录.....                  | 47 |
| 鸣谢单位.....                        | 52 |
| 本地服务信息.....                      | 53 |

## 展会概况

### 展会名称

第22届中国（天津）国际装备制造业博览会

### 展会时间

2026年3月18日（星期三） 09:00-17:00

2026年3月19日（星期四） 09:00-17:00

2026年3月20日（星期五） 09:00-17:00

2026年3月21日（星期六） 09:00-14:00

### 展会地点

国家会展中心（天津）二期

### 主办单位

中国机械工业联合会

振威国际会展集团

### 承办单位

天津振威国际会展集团股份有限公司

### 战略合作单位

中国焊接协会

津南国投集团

天津市阀门泵业商会

### 协办支持单位

京津冀高端装备产业链联盟、电子制造产业联盟

天津市智能制造装备产业协会、天津市电子学会、天津市仪器仪表学会

天津市自动化学会、天津市电子工业协会、天津市信息技术应用创新协会

天津市机器人产业协会、天津市开发区协会、《机器人技术与应用》杂志社

天津市电子学会中小企业工作委员会、天津市电子学会SMT专业委员会

天津中环企业管理顾问有限公司

## 展会简介

---

中国（天津）国际装备制造业博览会（简称：中国·天津工博会）由中国机械工业联合会和振威国际会展集团共同主办，首届展会于2007年肇始于天津滨海新区，是中华人民共和国商务部批准展会，也是天津市最早获得UFI（国际展览业协会）认证的品牌展会，已经成为我国北方最具规模和实效的知名综合性工业技术装备展，致力于成为深入贯彻落实京津冀协同发展战略，支持我国工业装备采购、技术交流与产业协同的重要平台。

第22届中国·天津工博会将于2026年3月18-21日在国家会展中心（天津）举办。本届中国·天津工博会以“工业数智转型 赋能绿色发展”为主题，服务工业制造全产业链，展览面积8万平方米，吸引近800余家国内外知名企业参展，聚焦于推动制造业高端化、智能化、绿色化发展。

第22届中国·天津工博会设有的人工智能与机器人、算力基础设施与应用、机床与激光加工、自动化、电子、焊接与切割、智能泵阀、铸造与压铸等特色展区，集中展示各领域的最新技术、产品和解决方案。同期还将举办高端论坛、新品发布、技术交流、招商引资、采购对接、技术大赛、人才交流及科研成果推介等30余场系列活动，为业界搭建交流合作平台，推动装备制造业高质量发展。

本参观指南详尽呈现展馆分布、参展企业、展品范围、交通路线、同期活动等实用信息，助力您高效观展、精准对接。

愿本参观指南成为您的观展良伴，助您捕捉行业机遇、共探智造未来，携手推动中国制造业高质量发展，共赴工业升级新征程。

### 参观时间

2026年3月18-20日 (星期三至星期五) 9:00-17:00  
2026年3月21日 (星期六) 9:00-14:00

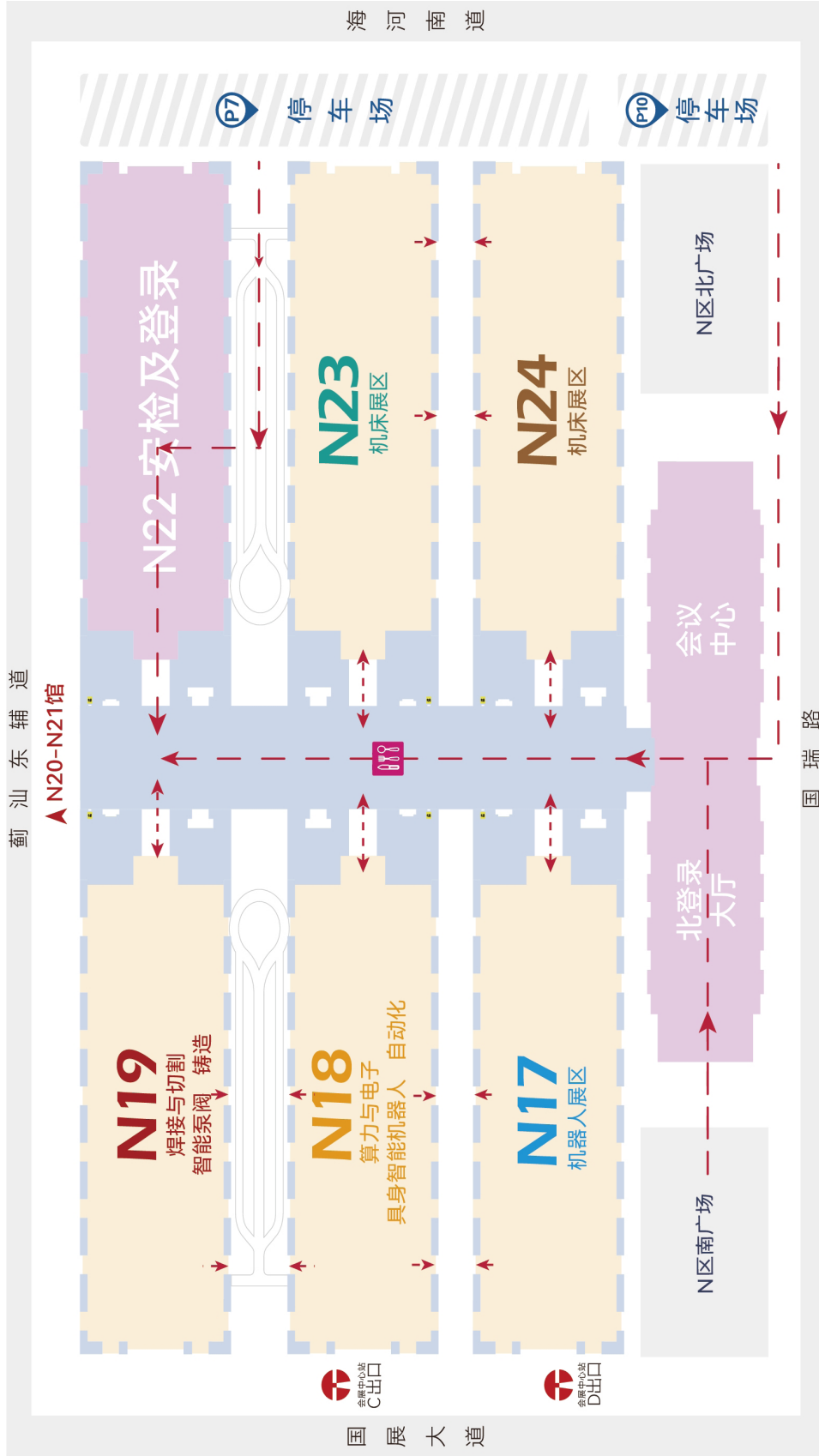

## 同期活动

### 同期活动一览

| 时间           | 活动题目   | 地点                 |
|--------------|--|--------------------|
| <b>3月18日</b> |  |                    |
| 09:30-10:30  | 巡馆活动   | 国家会展中心二期           |
| 11:00-12:00  | 第22届中国·天津工博会新品首发大会   | 国家会议中心一层<br>(多功能厅) |
| 09:00-12:00  | 深度出海·智造全球——构建工业制造出海新生态大会   | N24 馆论坛活动区         |
| 09:00-12:00  | “两业融合，才汇工博”2026年人才交流招聘活动   | N23 馆论坛活动区         |
| 09:30-11:00  | 人力资源服务业赋能制造业高质量发展活动  | 2楼 61 会议室          |
| 09:00-12:00  | 紫光云技术发布会   | 2楼 49 会议室          |
| 09:00-16:30  | 《电子装联返工技术》培训   | N18 馆比赛区           |
| 13:30-16:00  | 深视智能 精密测量-构建汽车零部件全域质检新生态<br>高速视觉成像技术-驱动高端工业制造产业升级<br>AI 赋能工业检测-智能标定与模板匹配 | N24 馆论坛活动区         |
| 14:00-16:50  | 工业互联网生态共融与制造业数智化转型高峰论坛   | 2楼 64 会议室          |
| 18:00-21:00  | 第22届中国·天津工博会答谢晚宴   | 国家会议中心一层<br>(多功能厅) |
| <b>3月19日</b> |  |                    |
| 09:00-12:00  | 第三届天津焊接数智化应用技术论坛   | 2楼 69 会议室          |
| 09:00-11:30  | 主题：让您的润滑“痛点”到此为止。<br>副标题：切削、清洗、防锈，提供全流程方案闭环，一管到底。                        | N24 馆论坛活动区         |
| 09:00-16:30  | 第二届具身智能机器人发展大会   | 国家会议中心一层<br>(多功能厅) |
| 09:00-16:30  | 《线束线缆组装技术》培训   | N18 馆比赛区           |
| 13:00-16:30  | 获客·从零开始布局制造业跨境外贸实战论坛   | N24 馆论坛活动区         |
| <b>3月20日</b> |  |                    |
| 09:30-12:00  | 算力赋能创新 数智领航未来—算力产业创新发展平行会议   | N24 馆论坛活动区         |

| 3月18-21日    |   |              |
|-------------|---|--------------|
| 09:00-16:00 | 第22届中国·天津工博会--华北工业采购节<br>采购对接会  | N19 馆<br>活动区 |
| 09:00-17:00 | 2026年第十届“快克杯”全国电子制造行业焊接技能大赛北方分赛区;<br>2026年第四届全国电子制造行业线束线缆制作工艺与操作技能大赛北部分赛区;<br>2026年第三届“ESAMBER 屹博杯”全国电子制造行业板级故障分析与维修技能大赛北部分赛区 | N18 馆<br>比赛区 |

论坛及活动或有调整，请以现场实际情况为准。



中国·天津工博会

2026.3.18-21 国家会展中心(天津)

时间: 2026年3月18日 11:00-12:00

地点: 国家会展中心(二期)多功能厅

# 新品首发大会

THE 22<sup>nd</sup> CIEX NEW PRODUCT LAUNCH EVENT

天津航天机电设备研究所  
**智能移动装配机器人**

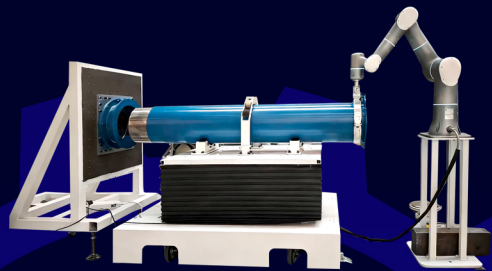

天津渤化化工发展有限公司  
**RX-LSM-01特殊作业布控球**



济南邦德激光股份有限公司



**SK高速款激光切管机**



**SC高速板材激光切割机**

海目星激光科技集团股份有限公司

**G7024 高速激光切管机**

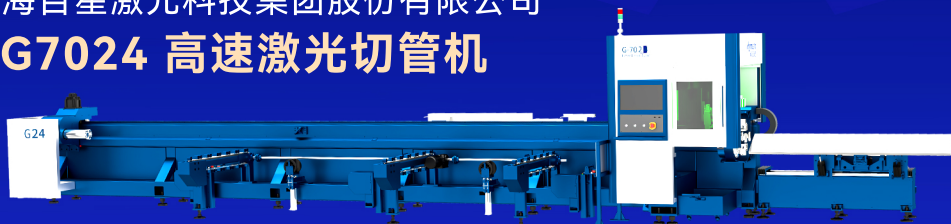

# 深度出海·智造全球——构建工业制造出海新生态大会

主题：深度出海·智造全球——构建工业制造出海新生态

时间：2026年3月18日 09:00-12:00

地点：国家会展中心（天津）

天津市旺海国际海外综合服务中心（线下体验/连线分会场）

主办单位：天津市进出口商会

承办单位：天津市进出口商会海外市场拓展服务与指导专业委员会、天津市旺海国际海外综合服务中心

协办单位：朗言深度出海服务平台、相关行业协会（机床、机器人、焊接、铸造等）

支持单位：天津振威国际会展集团股份有限公司

| 时间          | 环节      | 内容亮点   | 拟邀嘉宾/形式                   |
|-------------|---------|--|---------------------------|
| 09:00-09:30 | 签到与数智体验 | AI 数智人迎宾：部署“深度出海 AI 交互终端”，多语种欢迎嘉宾，展示工博会出海专区地图及实时数据。                          | 现场互动/AI 终端                |
| 09:30-09:40 | 开幕致辞    | 聚焦全球工业制造新格局，阐述本次大会的务实目标与服务愿景，强调商会与服务中心的联动赋能。                                 | 工博会组委会代表/天津市进出口商会领导/河北区领导 |
| 09:40-10:00 | 主旨演讲    | 《2026 全球工业制造出海新机遇》深度解析中东、东南亚、拉美等“全球南方”市场的工业化需求与基建机遇。                         | 深度出海首席专家/知名智库学者           |
| 10:00-10:20 | 核心发布    | 旺海国际海外综合服务中心能力发布详解“三位一体”出海赋能生态，发布标准化“出海营业厅”模板及全球服务网络布局。                      | 天津市旺海国际海外综合服务中心负责人        |
| 10:20-10:40 | 标杆案例分享  | 《从天津走向全球：工业企业的实战路径》分享机床或机器人企业利用平台解决合规、获取订单的真实复盘。                             | 天津本地成功出海企业代表              |
| 10:40-11:10 | 圆桌对话    | 主题：破局·合规·落地探讨数据出境、海外劳工法律、供应链本地化及售后体系建设。                                      | 主持人+资深律师+税务师+企业家          |
| 11:10-11:30 | 专题分享    | 《AI 重塑出海营销：微短剧与数字人实战》演示如何利用 AI 技术低成本生成多语种产品视频，提升 B2B 营销效率。                   | 朗言数安/AI 技术专家              |
| 11:30-11:40 | 专题分享    | 航通天下 运行未来--AI 引领港航发展新机遇。第四届天津国际航运产业博览会推介                                     | 天津国际航运展组委会相关负责人           |
| 11:40-11:50 | 需求发布会   | 《海外真实采购需求清单发布》深度出海平台现场发布来自中东、东南亚等地的设备采购清单（脱敏），并进行供需匹配说明。                     | 深度出海运营总监                  |
| 11:50-12:00 | 签约与闭幕   | 1.企业与海外采购商意向签约<br>2.企业入驻旺海国际海外综合服务中心签约<br>3.“深海会”新会员入会仪式<br>4.发布《工业制造出海行动倡议》 | 相关企业代表/主办方                |

## 工业互联网生态共融与制造业数智化转型高峰论坛

时间：2026年3月18日 14:00-16:50

地点：国家会展中心（天津）2层64号会议室

主办单位：中国机械工业联合会、振威国际会展集团

支持单位：南京数睿数据科技有限公司、华为云计算技术有限公司、腾讯云计算(北京)有限责任公司

承办单位：天津振威国际会展集团股份有限公司

|               |  |                                   |
|---------------|--|-----------------------------------|
| PART1: 会议开场   |  |                                   |
| 13:45-14:00   | 领导嘉宾签到、入场                                    |                                   |
| PART2: 开场仪式   |  |                                   |
| 时间段           | 环节内容   | 主讲/责任嘉宾                           |
| 14:00-14:05   | 开场致辞;  | 天津市工业和信息化局相关同志                    |
| 14:05-14:10   | 开场致辞;  | 天津市工业互联网研究院院长                     |
| 14:10-14:20   | 天津市人工智能 + 制造白皮书案例征集仪式;                       | 天津市工业互联网研究院                       |
| 14:20-14:30   | 天津市工业互联网研究院人工智能专家聘任仪式。                       | 天津市工业互联网研究院                       |
| PART3: 产业经验分享 |  |                                   |
| 时间段           | 环节内容   | 主讲/责任嘉宾                           |
| 14:30-14:50   | 《人工智能驱动制造企业转型发展》;                            | 中国机电一体化技术应用协会副会长兼秘书长、二级教授、外籍院士 程光 |
| 14:50-15:10   | 《中央空调全流程定制化服务与智慧集成智能工厂》;                     | 青岛海尔中央空调有限公司                      |
| 15:10-15:30   | 数智赋能 安全筑基 —— 化工生产本质安全提升的实践与探索》;              | 天津渤化化工发展有限公司                      |
| PART4: 生态赋能分享 |  |                                   |
| 15:30-15:50   | 《AI 赋能自主掌控 让企业运营更高效》;                        | 南京数睿数据科技有限公司                      |
| 15:50-16:10   | 《人工智能助力制造业高质量发展实践转型》;                        | 华为云计算技术有限公司                       |
| 16:10-16:30   | 《大模型产业应用观察与展望》;                              | 腾讯云计算(北京)有限责任公司                   |
| 16:30-16:50   | 《GEO 构建企业 AI 时代的数字信任资产 —— 为品牌厂商打造 AI 营销竞争力》。 | 鑫源墅（天津）科技有限公司                     |

## 人力资源服务业赋能制造业高质量发展交流活动

主题：才荟津南 两业共融

时间：2026年3月18日 9:30-11:00

地点：国家会展中心（二期）61会议室

指导单位：天津市人力资源和社会保障局

天津市津南区人民政府

主办单位：中共天津市津南区委人才工作领导小组办公室、天津市津南区人力资源和社会保障局

天开高教科创园建设管理办公室、天津市津南区会展经济区管理委员会

承办单位：天津市津南区公共就业（人才）服务中心、天津市北方人力资源管理顾问有限公司

中国天津人力资源服务产业园津南园区

协办单位：天津市动力与电气人才创新创业联盟、天津市开发区协会

天津市津南区人力资源产业发展促进会、天津振威国际会展集团股份有限公司

议程概况：

|             |                       |
|-------------|-----------------------|
| 09:00-09:40 | 签到入场                  |
| 09:40-09:50 | 开场介绍                  |
| 09:50-10:00 | 领导致辞                  |
| 10:00-10:10 | 签署京津冀产才合作备忘录          |
| 10:10-10:25 | “先进制造业集群招聘用工联合体”启动仪式  |
| 10:25-10:35 | 工业园区“一站式人力资源服务站”签约仪式  |
| 10:35-10:45 | 成立津南区首家跨企业培训中心        |
| 10:45-10:55 | 发布“百家人力资源服务机构进校园”活动安排 |
| 10:55-11:00 | 人力资源服务招商项目落地签约仪式      |
| 11:00 以后    | 参观人才交流招聘活动            |

## 算力赋能创新 数智领航未来—算力产业创新发展平行会议

会议地点：第22届中国·天津工博会算力展（国家会展中心） N24 馆论坛活动区

会议时间：3月20日 9:30

参会人员：市数据局领导、全体会员单位代表、天津市算力产业发展联盟相关单位、特邀企业及高校专家。

| 时间          | 内容   | 主讲人                                 |
|-------------|--|-------------------------------------|
| 9:30-10:30  | 天津市大数据协会专题报告   |                                     |
| 10:30-10:35 | 参会嘉宾介绍   |                                     |
| 10:35-10:40 | 领导致辞   | 市数据局                                |
| 10:40-10:45 | 通报天津市算力产业发展联盟 2025 年工作总结及 2026 年工作计划   | 袁小梅，秘书长                             |
| 10:45-10:55 | 天津市算力券政策宣讲，并发布算力应用优秀案例征集   | 市数据局                                |
| 10:55-11:10 | 数智融合新范式：算力、数据与 AI 模型的协同进化  | 拟请行业专家                              |
| 11:10-11:20 | 算力应用供给能力分享   | 拟请算力企业                              |
| 11:20-11:35 | 行业高质量数据集征集和高质量数据集分类分级及建设指南团体标准征集启动；<br>京津冀数据流通服务机构能力评估团体标准三地协会合作签约仪式及征集启动；<br>通报《数据可信销毁》团体标准编制进度；<br>《中小企业数字化转型工作指南》团体标准宣贯 | 市大数据协会，北京城市数智化发展协会，河北省信息协会，中小企业服务中心 |
| 11:35-11:45 | 数据标注及高质量数据集建设相关分享  | 拟请数据标注专委会                           |
| 11:45-11:55 | 数据要素价值释放路径   | 拟请数据资产服务专委会                         |
| 11:55-12:05 | 合作签约仪式   | 协会与签约单位代表                           |
| 会议结束，合影留念   |  |                                     |

## 第二届具身智能机器人发展大会

时间：2026年3月19日

地点：天津国家会展中心(二期)一层(多功能厅)

指导单位：天津市科学技术局

主办单位：中国机电一体化技术应用协会、南开大学、天津大学

河北工业大学、天津理工大学、振威国际会展集团

承办单位：《机器人技术与应用》杂志社

中国机电一体化技术应用协会具身智能分会

天津市机器人产业协会

天津振威国际会展集团股份有限公司

中关村融智特种机器人产业联盟

支持单位：中国仪器仪表学会智能车与机器人专委会

中国电子装备技术开发协会

人工智能与机器人工作委员会

| 时间          | 板块     | 环节/议题  | 核心内容   |
|-------------|--------|--|--|
| 09:00-09:30 | 开幕式    | 领导致辞   | 行业报告发布与领导致辞                                  |
| 09:30-11:00 | 主题报告   | 议题 1: 未来产业布局与具身智能机遇<br>议题 2: 具身智能核心技术与部件攻关进展 | 具身智能的战略定位、发展重点及政策导向。新型驱动、仿生感知、智能芯片、操作系统等核心技术 |
| 11:00-12:00 | 圆桌对话   | 议题 3: 跨越从“1 到 100”的鸿沟，量产到场景落地                | 探讨在“场景驱动”下，产业各方应如何协同，打通技术、产品、供应链与商业模式的闭环。    |
| 12:00-13:30 | 午间交流用餐 |  |  |
| 13:30-15:30 | 专题论坛   | 议题 4: 具身智能机器人核心技术                            | 深入探讨关节驱动与控制技术、感知与决策系统、人机交互与智能学习等技术发展趋势与挑战。   |
| 15:00-16:30 | 场景对接   | 议题 5: 人形机器人场景应用与市场前景                         | 探讨具身智能在工业制造、物流服务和医疗康复等领域的场景需求。               |

(具体议程，以现场为准)



## N17 馆 展商名录

| 展位号       | 企业中文名称  | 企业展品                               |
|-----------|---|------------------------------------|
| N17-C02   | 天津阿备默机器人科技有限公司<br>Tianjin Abemo Robotics Technology Co., Ltd.                   | AGV、UGV、AMR、重载、防爆、光通信、多功能安全服务机器人   |
| N17-C01   | 宁波中大力德智能传动股份有限公司<br>Ningbo Zhongda Leader Intelligent Transmission Co.,Ltd.     | 电机驱动、精密锯减速机                        |
| N17-C03   | 伊萨焊接切割器材（上海）管理有限公司  | 伊萨集装箱展示车（焊接设备，焊接劳保等）协作机器人等         |
| N17-C03   | 天津佛瑞达科技有限公司<br>Tianjin Friend Technology Co.,Ltd                                | 伊萨集装箱展示车（焊接设备，焊接劳保等）协作机器人等         |
| N17-C04   | 合肥搬易通科技发展有限公司<br>Hefei Banyitong Technology Co., Ltd.                           | 电动叉车、AGV 车体                        |
| N17-C05   | 深圳深浦电气有限公司<br>Shenzhen Shenpu Electric Co., Ltd.                                | 传感器、接近开关、安全光栅、激光扫描仪等               |
| N17-C06   | 天津沐森机电技术有限公司<br>Tianjin Musen Electromechanical Technology Co., Ltd.            | 埃夫特机器人、工业机器人                       |
| N17-C08   | 天空航天工业（天津）有限公司<br>Tianjin Sky Aerospace Industry Co., Ltd.                      | 协作机器人、工业机器人、机器视觉                   |
| N17-C11   | 任丘市京荣盛门窗制造有限公司<br>Renqiu Jingrongsheng Doors and Windows Manufacturing Co., Ltd | 快速门、铝合金门窗、堆积门、工业门                  |
| N17-D01   | 天津市唐松焊机销售有限公司<br>Tianjin Tang Song Welding Machine Sales Co., Ltd               | Panasonic 焊接机器人、焊接设备               |
| N17-D01   | 唐山松下产业机器有限公司<br>Tangshan Panasonic Industrial Machinery Co., Ltd                | Panasonic 焊接机器人、焊接设备               |
| N17-D02   | 天津巅峰自动化科技有限公司<br>Tianjin Dianfeng Automation Technology Co.,Ltd.                | 激光焊接机器人、工业机器人                      |
| N17-D03   | 天津市泰德正洪激光技术服务有限公司<br>Tianjin Ted Zhenghong Laser Technology Service Co.Ltd      | 激光焊接与切割、塑料焊接、等离子处理及相关自动化设备         |
| N17-D05   | 烟台艾迪艾创机器人科技有限公司<br>Yantai Aidi Aichuang Robot Technology Co., Ltd.              | 工业机器人、搬运机器人、弧焊机器人、点焊机器人、RV 减速机、电机等 |
| N17-D06   | 艾普斯（天津）工业组装技术有限公司<br>Tianjin Apas Industrial Aluminum Profiles Co.,Ltd.,        | 工业铝型材、围栏                           |
| N17-D05-1 | 天津市信弘德电力工程有限公司<br>Tianjin Xinhongde Electric Power Engineering Co., Ltd         | 光伏、储能、新能源                          |
| N17-D13   | 深圳市锐健电子有限公司<br>Shenzhen Ruijian Electronics Co., Ltd                            | 精密定位滑台、XY 线性滑台、电动缸、滑台、直线电机         |

| 展位号       | 企业中文名称  | 企业展品                                  |
|-----------|---|---------------------------------------|
| N17-D11-1 | 深圳市英康仕电子有限公司<br>Shenzhen Yingkangshi Electronics Co., Ltd                               | 工控机、工业平板电脑、三防平板电脑、动环监控主机、机架式工控机、国产工控机 |
| N17-E07   | 温州法马通电气有限公司<br>Wenzhou Famatong Electric Co., Ltd                                       | 配电开关控制设备、仪器仪表、双电源开关、高低压电器             |
| N17-C09-1 | 天津市青龙机电安装工程有限公司<br>Tianjin Qinglong Electromechanical Installation Engineering Co., Ltd | 大桶空中输送、建设工程施工、电气安装服务                  |
| N17-E07   | 重庆华中电线电缆有限公司<br>Chongqing Huazhong Wire and Cable Co., Ltd                              | 电线、电缆制造；电气安装服务                        |
| N17-F17   | 红波按钮制造有限公司<br>Red Wave Button Manufacturing Co., Ltd                                    | 配电开关控制设备制造；配电开关控制设备销售；变压器、整流器和电感器     |
| N17-E11   | 天津泰德力科技有限公司<br>Tianjin Tdl Technology Co., Ltd  | 开关电源及配件                               |
| N17-E11   | 苏州明纬科技有限公司<br>Suzhou Mingwei Technology Co., Ltd  | 开关电源及配件                               |
| N17-F11   | 浙江华西科技有限公司<br>Zhejiang Huaxi Technology Co., Ltd.                                       | 预绝缘端头、连接器                             |
| N17-F07   | 浙江德尔克斯电气有限公司<br>Zhejiang Derks Electrical Co., Ltd                                      | 接线端子                                  |
| N17-E11   | 广东威浦电器有限公司<br>Weipu Electrical Appliance Co., Ltd                                       | 圆形连接器、重载连接器、防水组合电箱                    |
| N17-E01-1 | 天津沃弗泰克科技有限公司<br>Tianjin Wofutec Technology Co., Ltd                                     | 桁架机械手、升降柱、协作机器人                       |
| N17-E10-2 | 天津恒星机电设备有限公司<br>Tianjin Hengxing Electromechanical Equipment Co., Ltd                   | 减速机                                   |
| N17-E10-1 | 格朗思（天津）视觉科技有限公司<br>Gree (Tianjin) Visual Technology Co., Ltd                            | 悟空智脑                                  |
| N17-E01-3 | 天津迈讯科智能技术有限公司<br>Tianjin Mxktech Co., Ltd.  | 制造业信息化、智能化的信息系统集成解决方案                 |
| N17-B10   | 天津诺沃泰克自动化技术有限公司<br>Tianjin Cnovo Automation Technology Co., Ltd.                        | 传感器                                   |
| N17-E12   | 纽泰克斯电线（潍坊）有限公司<br>NEWTEX WIRE(WEIFANG)CO.,LTD   | 低压信号线                                 |
| N17-F29   | 河北优艾斯特特种线缆有限公司<br>Hebei Youaisi Special Cable Co., Ltd.                                 | 高柔特种线缆、电源线、橡胶套软连接线                    |
| N17-E05   | 帝亿人（天津）科技有限公司<br>Tianjin Tiyairen Technology Co., Ltd.                                  | 减速机、电机、可靠性检测线、力学检测线                   |
| N17-D11   | 天津辉昂科技有限公司<br>Tianjin HUIIN Technology Co., Ltd.  | 滚珠丝杠、轴承、导轨滑块                          |

| 展位号       | 企业中文名称   | 企业展品                |
|-----------|--|---------------------|
| N17-C08-1 | 霸州市昊铭自动化科技有限公司<br>Baizhou City Hao Ming Automation Technology Co., Ltd.        | 工业机器人、机器人系统         |
| N17-D10-2 | 天津皓正电气科技发展有限公司<br>Tianjin Haozheng Electrical Technology Development Co., Ltd. | 奥托尼克斯、欧姆龙、LS        |
| N17-A13   | 北京中和天泰机械设备有限公司<br>Beijing Zhonghe Tian Tai Machinery Equipment Co., Ltd.       | 工业皮带                |
| N17-B05   | 天津雅闻菲德自动化技术有限公司<br>Tianjin Yawenfield Automation Technology Co., Ltd.          | 精密振动盘、振动筛           |
| N17-B01   | 广州金升阳科技有限公司<br>Guangzhou Kinglion Technology Co., Ltd.                         | 工业电源、开关电源           |
| N17-A11   | 沧州好焊智能制造有限公司<br>Cangzhou Haohan Intelligent Manufacturing Co., Ltd.            | 焊机、激光焊接机            |
| N17-D12-1 | 福禄克测试仪器（上海）有限公司<br>Fluke Test Instruments (Shanghai) Co., Ltd.                 | 测试仪器、检测仪器           |
| N17-B01-1 | 苏州市雅伯宏传动科技有限公司<br>Suzhou Yabohong Transmission Technology Co.,Ltd              | 减速机、电机、关节模组         |
| N17-B02   | 上海雷普电气有限公司<br>Shanghai Rap Electric Co., Ltd.                                  | 接线端子、温控柜            |
| N17-A19   | 台湾超荣电子<br>Taiwan Choryung Electronics  | 传感器                 |
| N17-C12   | 天津朗恩自动化科技有限公司<br>Tianjin Langen Automation Technology Co., Ltd.                | 电气自动化系统、丹佛斯变频器      |
| N17-E10   | 浙江西霸士电气有限公司<br>Zhejiang Xibate Electrical Co., Ltd.                            | 重载连接器、矩形连接器、航空插头插座  |
| N17-B07   | 青岛百动机器人有限公司<br>Qingdao Baidong Robotic Co., Ltd.                               | 四轴机器人、六轴机器人、多关节机器人  |
| N17-D10-1 | 北京明达智控技术有限公司<br>Beijing Mingda Intelligent Control Technology Co., Ltd.        | 自动化、数字化、网络化、智能化解决方案 |
| N17-D10   | 天津莫德曼机器人有限公司<br>Tianjin Modemann Robot Co., Ltd.                               | 直角坐标机器人、滑块、导轨       |
| N17-E09-1 | 天津盈科卓控科技有限公司<br>Tianjin Yingke Zhuokong Technology Co., Ltd.                   | 德国倍福系统              |
| N17-C08-1 | 天津泰华易而速机器人科技有限公司<br>Tianjin Taihua Yi'er Su Robot Technology Co., Ltd.         | 广州数控机器人、数控系统        |
| N17-B09-2 | 泰兴龙溢端子有限公司<br>Taixing Longyi Terminal Co., Ltd.                                | 端子、连接器、电线电缆接头       |
| N17-C10   | 帝亿人（天津）科技有限公司<br>Tianjin Tiyairen Technology Co., Ltd.                         | 减速机、电机、PLC          |

| 展位号       | 企业中文名称   | 企业展品                                 |
|-----------|--|--------------------------------------|
| N17-E05   | 天津市瑞普斯特机电设备有限公司<br>Tianjin RuiPu Stellar Mechanical and Electrical Equipment Co., Ltd. | 空压机、后处理设备、工业数字化测试工具                  |
| N17-D05-3 | 天津晟华晔机器人有限公司<br>Tianjin Shenghua Ye Robotic Co., Ltd.                                  | 机器人及机器人配件、减速机、伺服电机                   |
| N17-C09   | 深圳市深视智能科技股份有限公司<br>Shenzhen deep vision intelligent technology Co., LTD                | 激光传感器、光谱共焦位移传感器、测量仪、高速相机、测量传感器等      |
| N17-C13   | 中科睿博(天津)创新科技有限公司<br>Zhongke Ruobo (Tianjin) Innovation Technology Co., Ltd.            | 珞石机器人、工业机器人、协作机器人、智能机器人等             |
| N17-F01   | 山东天启机器人(润滑)科技有限公司<br>ShandongTianqiRobot(Lubrication)TechnologyCo.,Ltd.                | 机器人及精密设备专用润滑油脂                       |
| N17-F05   | 深圳市捷泰达电子科技有限公司<br>Shenzhen Jieteda electronic Technology Co., LTD                      | 锁螺丝机, 半自动螺丝机, 电动起子, 螺丝供料器及产线周边配套电子工具 |
| N17-F09   | 山东华准机械有限公司<br>Shandong Huazhun Machinery Co.,LTD                                       | 滚珠丝杠专用轴承座、精密线性模组、丝杠, 导轨、轴承等          |
| N17-F13-1 | 天津宝强晟包装制品有限公司<br>Tianjin Baoqiangsheng Packaging Products Co., LTD                     | 干燥剂、氯化钙干燥剂、集装箱干燥剂等                   |
| N17-F32   | 厦门瑞莱博电气有限公司<br>Xiamen Reliable Electrical Co., LTD                                     | 连接器、工业连接器、重载连接器等                     |
| N17-G2    | 河北惯导智控科技有限公司<br>Hebei Inertial Control Intelligent Control Technology Co., Ltd.        | 超声波清洗设备                              |
| N17-A13-2 | 任丘市梓达焊割设备有限公司<br>Renqiu Zida Welding and Cutting Equipment Co., Ltd.                   | 焊接产品、焊枪及配件、焊机及配件等                    |
| N17-A13-2 | 任丘市宇瑞焊接设备有限公司<br>Renqiu Yurui Welding Equipment Co., Ltd.                              | 焊接产品、焊枪及配件、焊机及配件等                    |
| N17-A18   | 天津汇智同创机器人科技有限公司<br>Tianjin Huizhi Tongchuang Robot Technology Co., Ltd.                | ABB KUKA 发那科 安川 机器人配件                |
| N17-A18   | 创申(天津)科技有限公司<br>Chuang Shen (Tianjin) Technology Co., Ltd.                             | ABB KUKA 发那科 安川 机器人配件                |
| N17-A20   | 天津恒瑞科创电气设备有限公司<br>Tianjin Hengrui Tech Innovation Electrical Equipment Co., Ltd.       | 变频器、工控产品、电气控制设备等                     |
| N17-D08-1 | 天津华玺自动化科技有限公司<br>Tianjin Huaxi Automation Technology Co., Ltd.                         | 电机、模组、电缸、丝杠、导轨                       |
| N17-D08-1 | 广东创锋精工机械有限公司<br>Guangdong Chuangfeng Precision Machinery Co., Ltd                      | 电机、模组、电缸、丝杠、导轨                       |
| N17-E09   | 天津市南开区鑫诚杰劳保销售中心  | 劳保产品                                 |
| N17-B02-4 | 淄博纳仕福机械制造有限公司  | 减速机、伺服                               |
| N17-B08-1 | 深圳市奔强电路有限公司<br>Shenzhen Benqiang Circuit Co., Ltd.                                     | PCB 板系类                              |

| 展位号       | 企业中文名称  | 企业展品                           |
|-----------|---|--------------------------------|
| N17-B09   | 天津天之源科技发展有限公司   | 五金制品                           |
| N17-B09   | 天津市鑫欧凯隆机电设备有限公司   | 主轴碟簧                           |
| N17-E09-2 | 宁波伏龙同步带有限公司   | 工业用传动带                         |
| N17-B06   | 天津聚人智能科技有限公司<br>Juren Intelligent Technology Co.,Ltd                                | 机器视觉                           |
| N17-A09   | 唐山才德电气设备有限公司<br>Tangshan Cai de ElectricalEquipment Co., Ltd.                       | 电焊机, 焊接机                       |
| N17-F28-1 | 信慕拓思(上海)信息技术有限公司<br>CIMTOPS (Shanghai) Information Technology Co., Ltd.             | 工业互联网                          |
| N17-A06   | 天津市华兴胜机电设备有限公司  | 变频器维修                          |
| N17-B02-2 | 天津市一诺智能装备有限公司   | 信捷 PLC 触摸屏, 伺服, 步进, 变频器        |
| N17-A17   | 天津捷卡得智能科技有限公司<br>Tianjin Jiekade Intelligent Technology Co. Ltd.                    | 工业护栏, 机器人防护                    |
| N17-E03   | 利莱诺(北京)传动设备有限公司<br>Lilainuo(Beijing)Transmission Equipment Co.,Ltd                  | 模组, 同步带, 带轮                    |
| N17-G03   | 廊坊市吉丰科技发展有限公司<br>Langfang jifeng Technology Development Co.,Ltd.                    | 清洁设备                           |
| N17-E06-1 | 郑州领航机器人有限公司<br>Zhengzhou Linghang Robot Co.,Ltd                                     | 机器人末端(快换盘, 夹爪, 打主轴等)           |
| N17-E01   | 北京奥科奇清洁设备有限公司<br>Beijing Aokeqi Cleaning Equipment Co., Ltd                         | 多功能洗地机, 全自动洗地机                 |
| N17-F15   | 广东艾麦工业科技有限公司<br>Aimai Belt  | 工业皮带, 输送带系列                    |
| N17-E01   | 苏州奥宝杰电机科技有限公司<br>Apogee Electric (Suzhou) Co., Ltd                                  | 工业风扇                           |
| N17-E02   | 米思米(中国)精密机械贸易有限公司<br>Misumi (CHINA) PRECISION Machinery Trading Co., Ltd.           | 精密机械                           |
| N17-F27   | 深圳市中图仪器股份有限公司<br>Shenzhen Zhongtu Instrument Co., Ltd                               | 激光跟踪仪                          |
| N17-B02-1 | 爱合发工业传动科技(广东)有限公司<br>Aihefa Industrial Transmission Technology (Guangdong) Co., Ltd | 行星减速机, 磨齿精密齿轮, 滚珠丝杠, 直线导轨, 联轴器 |
| N17-E12   | 北京世茂机电科技有限公司<br>Beijing Shimao Electromechanical Technology Co., Ltd                | 电缆线, 连接器                       |
| N17-D05-2 | 深圳金牛头新材料技术有限公司<br>Shenzhen Gold Bull Head New Material And Technology Co.,Ltd       | PU 气动管、圆形皮带、排风软管、PVC 各种应用的压力管  |
| N17-B08   | 天津壹壹科技有限公司<br>Tianjin Yiyi Technology Co., Ltd.                                     | 三维扫描仪/3D 打印机                   |

| 展位号       | 企业中文名称   | 企业展品   |
|-----------|--|--|
| N17-F02   | 北京中科鸿润科技有限公司   | 科沃斯商用洗地机器人   |
| N17-E08   | 河南方维科技有限公司   | 氩弧焊接专机, 自动焊接设备, 焊接机器人  |
| N17-C11-1 | 宏冀智能制造(苏州)有限公司   | 行星减速机, 中空旋转平台, 转向器   |
| N17-B09-3 | 湖北米朗科技股份有限公司   | 位移传感器、润滑油泵、电子尺、润滑油泵、PVC管, 数控锻压机设备                                    |
| N17-E01-2 | 杭州微光技术有限公司<br>Hangzhou Weiguang Technology Co., Ltd.                           | 运动控制, 伺服电机与驱动技术  |
| N17-C08-1 | 霸州市吴铭自动化科技有限公司<br>Bazhou Wuming Automation Technology Co., Ltd.                | 工业机器人  |
| N17-G06   | 天津铭航家用电器销售有限公司<br>Tianjin Minghang Home Appliance Sales Co., Ltd.              | 大型风扇系列 蒸发式冷风机 工业大风扇  |
| N17-B02-3 | 铠萨螺柱焊接科技(上海)有限公司<br>K&S Stud Welding Technology (Shanghai) Co., LTD            | 不锈钢焊缝清洗机、螺柱焊机  |
| N17-B04   | 中科国翔(天津)智能装备有限公司<br>Zhongke Guoxiang (Tianjin) Intelligent Equipment Co., Ltd. | 工业自动化、设备数字化系统、设备点巡检系统、AI智能监控系统                                       |
| N17-B04   | 天津樱田智能科技有限公司<br>Tianjin Yingtian Intelligent Technology Co., Ltd               | 立卧两用闪测仪、拼接闪测仪、3D测量平台   |
| N17-E08-1 | 宿迁市同创卫生防护用品有限公司<br>Suqian Tongchuang Health Care Products Co., Ltd.            | 劳保用品(口罩等)  |
| N17-E08-2 | 邯郸市耀航工盾服饰有限公司<br>Handan Yaohang Gongdun Clothing Co., Ltd                      | 四季劳保工作服定制, 秋冬工作服, 防静电工作服定制, 冲锋衣定制, 防酸碱, 防阻燃工作服定制, 各行业工作服定制, 各种劳保防护手套 |
| N17-F18   | 海汇电气技术(天津)有限公司<br>Haihui Electrical Technology (Tianjin) Co., Ltd.             | 软启动器、变频器、光电开关、行程开关、固态继电器、电力模块、智能仪表、配电箱柜                              |
| N17-F13-3 | 思竣新材料科技(天津)有限公司<br>Sijun Advanced Materials Technology (Tianjin) Co., Ltd.     | 传送带、输送带、工业皮带   |
| N17-E06   | 海恩泰克机械(上海)有限公司<br>Heian-tec Machinery (Shanghai) Co., Ltd.                     | 去挂渣机、数控台式铣边机、钢板坡口机、倒棱机   |
| N17-D10-4 | 天津立德信科技有限公司<br>Tianjin Lidexin Technology Co., Ltd.                            | 工业铝型材 输送线  |
| N17-D09   | 国茂减速机(天津)有限公司<br>Guomao Reducer (Tianjin) Co.,Ltd.                             | 减速机  |
| N17-F29-1 | 浙江高桥电子有限公司<br>Zhejiang Gaoqiao Electronic Co.,Ltd.                             | 电源、开关、控制器、配电柜、以及各类控制台  |
| N17-F16   | 天津海曼传动科技有限公司<br>Tianjin Haiman Driving Technology Co.,Ltd.                     | 减速机、升降台、控制器等   |
| N17-B03   | 青岛焊本智能装备有限公司<br>Qingdao Hanben Intelligent Equipment Co., Ltd.                 | 闪光对焊机、平台式无痕点焊机   |

| 展位号       | 企业中文名称  | 企业展品                              |
|-----------|---|-----------------------------------|
| N17-D12   | 北京开瑞思特动力技术有限公司<br>Beijing Kairuisite Power Technology Co., Ltd.                 | 轴承                                |
| N17-F17-1 | 沧州鑫盛达机械制造有限公司<br>Cangzhou Xinshengda Machinery Manufacturing Co., Ltd.          | 机床附件                              |
| N17-A24   | 天津嘉健仪表有限公司<br>tianjin Jiajian Instrument Co., Ltd.                              | 压力传感器膜片, 压力表膜片, 阀门膜片等各种弹性元件       |
| N17-B10-1 | 河北精准测量技术有限公司  | 三维扫描仪                             |
| N17-F14   | 索维电器(浙江)有限公司  | 多功能开关, 电力电子元器件                    |
| N17-F14   | 温州市上丰电气有限公司   | 工业插头, 工业插座, 工业连接器, 工业防水插头         |
| N17-E03-1 | 天津滨海新区三格电子科技有限公司  | 各类现场总线转光纤, 现场总线延长器, 现场总线集线器       |
| N17-F04   | 沧州凯耀自动化设备制造有限公司<br>Cangzhou Kaiyao Automation Equipment Manufacturing Co., Ltd. | 自动上料振动盘、自动送料仓                     |
| N17-E02-1 | 天津中科科瑞科技有限公司<br>Tianjin Zhongke Kerui Technology Co., Ltd.                      | Foxslide 直线滑轨 TBI 滚珠丝杠 WON 直线导轨滑块 |
| N17-F22   | 三门台力电机有限公司<br>Sanmen TAILI MOTOR Co., Ltd.                                      | 微型齿轮减速电机、中型齿轮减速电机、变频器、减速机、伺服电机等   |
| N17-E07-1 | 宏森实业(上海)有限公司<br>HongBen Industrial (ShangHai) Co., Ltd.                         | 冷焊机、精密补焊机、手持激光焊接机、管道自动焊机          |
| N17-G07   | 天津优控自动化科技有限公司<br>Tianjin Youkong Automation Technology Co., Ltd.                | 昆仑通态触摸屏 (MCGS)                    |
| N17-G07   | 上海基韬机电科技有限公司<br>Shanghai Jeatao Electromechanical Technology Co.,Ltd            | 基韬 PLC 及模块                        |
| N17-D07   | 天津海特传动机械有限公司<br>Tian Jin H.I.T Atuomation Machinery Co.,Ltd                     | 直线导轨、滚珠丝杠、线性模组                    |
| N17-D07-1 | 天津博凯文机电科技有限公司<br>Tianjin Bokwin M&E Technology Co., Ltd.                        | 起重机、自动吊装设备等                       |
| N17-A16   | 天津盛海源达铝业有限公司<br>Tianjin Shenghai Yuanda Aluminum Co., Ltd.                      | 工业型材、异型材等                         |
| N17-E05-1 | 北京华航唯实工业软件科技有限公司<br>Beijing C.H.L. IndSoft Co.,Ltd.                             | 工业软件                              |
| N17-F28   | 天津安瑞达科技有限公司<br>Tianjin Anruida Technology Co.,Ltd                               | 行星减速机、中空旋转平台                      |
| N17-D03-1 | 任丘市富翔科技有限公司<br>Renqiu Fuxiang Technology Co.,Ltd.                               | 工业机器人、焊接变位机、自动上料机、工装夹具            |
| N17-A10   | 盐城丸之力机械有限公司<br>Yancheng Shot Power Machinery Co., Ltd.                          | 履带式抛丸机                            |

| 展位号       | 企业中文名称  | 企业展品                                      |
|-----------|---|---|
| N17-A25   | 天津鼎时数控设备有限公司<br>Tianjin Ding Shi Numerical Control Equipment Co., Ltd.      | 驱动器、交流伺服驱动器、伺服电机                          |
| N17-C05-1 | 苏州汇川技术有限公司  | 工业自动化、工业机器人、工业网络                          |
|           | 英韦尔(天津)工业技术有限公司<br>Inwell(Tianjin) Industrial Technology Co., Ltd.          | 工业自动化、工业机器人、工业网络                          |
| N17-A22   | 唯纳(天津)自动化设备有限公司<br>VEN(Tianjin)Automation Equipment Co., Ltd.               | 马牌橡胶同步带, 麦高迪三角带, 三之星广角带                   |
| N17-C09-2 | 中鼎卡迪曼智能装备有限公司   | 工业组装系统、模块化输送系统、机械防护系统等智能工厂解决方案            |
| N17-A23   | 邢台山峰特种橡胶制品有限公司<br>Xingtai shanfeng special rubber products factory          | 工业油封、橡胶圈                                  |
| N17-F12   | 浙江国如电气有限公司<br>Zhejiang Guoru Electric Co., Ltd.                             | 连接器开关                                     |
| N17-A03   | 廊坊市晟硕塑料制品有限公司<br>Langfang Shengshuo Plastic Products Co., Ltd.              | 纸箱, 纸盒, 蜂窝箱, 蜂窝托盘, 木箱木托, 珍珠棉定位保护包装        |
| N17-F10   | 深圳市海任科技有限公司<br>Shenzhen EWMIP Technology Co., Ltd                           | 安全光栅、测量光栅、检测光栅                            |
| N17-A27   | 杭州大雁智能技术有限公司<br>Hangzhou Dayan Intelligent Technology Co., Ltd.             | 永磁同步电机驱动器, 永磁同步电机, 变频器, 调速器, 各类非标定制化控制系统等 |
| N17-B11   | 郑州科创电子有限公司<br>Zhengzhou KECHUANG Electronic Co., Ltd.                       | 感应加热设备                                    |
| N17-E08-4 | 上海数恩电气科技有限公司<br>Shanghai Shuen Electric Technology Co., Ltd.                | 软起动器、变频器                                  |
| N17-C11-2 | 河北牧凯金属制品有限公司<br>Hebei Mukai Metal Products Co., Ltd.                        | 金属钢丝绳及其制品、制品制造销售、金属材料制造、塑料制品制造、紧固件制造      |
| N17-D11-1 | 天津德航环保设备有限公司<br>Tianjin Dehang Environmental Protection Equipment Co., Ltd. | 工业废气治理设备、活性炭净化器、催化燃烧设备、光催化净设备、环保除尘设备      |
| N17-B11-1 | 徽帅精工科技(江苏)有限公司  | 三相异步电动机, 交流伺服电机、混合式步进电机, 驱动器, 双曲面齿轮减速机    |
| N17-B09-2 | 深圳市众义信科技发展有限公司<br>Shenzhen Zhongyixin Technology Development Co., Ltd.      | 机器人抓手                                     |
| N17-A03   | 飞腾精密传动(浙江)有限公司  | 减速电机, 阻尼电机, 交流电机, 无刷电机, 直角电机, 刹车电机        |
| N17-A12   | 百泓金属制品(大连)有限公司<br>Baihong Metal Products(Dalian) Co.,Ltd                    | 铝型材、精益生产的关联产品的研发与生产                       |
| N17-A07   | 山东巨利铝业有限公司  | 工业型材、幕墙、门窗                                |
| N17-C12-1 | 巨象铝业(天津)有限公司<br>Ju Xiang Aluminum Industry(Tianjin) Co., Ltd.               | 工业铝型材                                     |

| 展位号       | 企业中文名称  | 企业展品                                   |
|-----------|---|--|
| N17-E09   | 南皮县华凯金属制造有限公司<br>Nanpi County Huakai Metal Manufacturing Co., Ltd.              | 配件                                     |
| N17-F18   | 倍福宁自动化电器有限公司<br>Pefun Automation Electric Co.,Ltd.                              | 接近开关、光电开关                              |
| N17-E10-2 | 中天万仑智能科技（天津）有限公司<br>Zhongtian Wanlun Intelligent Technology (Tianjin) Co., Ltd. | 非标自动化领域                                |
| N17-E10-2 | 天津世纪迅捷科技发展有限公司<br>tianjin shi ji xun jie teconology development co.,lto         | 非标自动化产线设计、多轴机器人联动控制                    |
| N17-C10-1 | 日凌电气（天津）有限公司  | 提升机行车专用变频器                             |
| N17-D12-2 | 泰州市永信端子有限公司<br>Taizhou Yongxin Terminal Co., Ltd.                               | 端子、接线端子                                |
| N17-B09-4 | 乌鲁木齐生宇机电科技有限公司<br>Urumqi Shengyu Electromechanical Technology Co., Ltd.         | 工业机器人                                  |
| N17-E04   | 深圳市博科控科技有限公司<br>Shenzhen Bokekong Technology Co., Ltd.                          | 驱动器、电机等                                |
| N17-E-13  | 台州市东洋电机有限公司<br>Taizhou Dongyang Electric Co., Ltd                               | 齿轮减速电机                                 |
| N17-E13-1 | 山东省深远金属制造有限公司<br>Shandong Shen Yuan Metal Manufacturing Co., Ltd                | 专业脚轮、脚杯、轴承、微减震脚杯                       |
| N17-A26   | 伟德橡胶科技邢台有限公司<br>Weide Rubber Technology Xingtai Co., Ltd.                       | 密封件                                    |
| N17-D12-3 | 河北鹰眼智能科技集团有限公司<br>Hebei Eagle Eye Intelligent Technology Group Co., Ltd         | 视觉检测                                   |
| N17-D08-2 | 天津瑞泽机电设备有限公司<br>Tianjin Ruize Mechanical and Electrical Equipment Co., Ltd.     | 丝杠、光轴、轴承                               |
| N17-F08   | 天津龙鼎宏业五金标准件有限公司<br>Tianjin Longding Hongye Hardware Standard Parts Co., Ltd     | 五金、交电、劳保用品、塑胶制品、建筑材料、包装材料、金属材料、化工原料及制品 |



## N18 馆 展商名录

| 展位号       | 企业中文名称  | 企业展品   |
|-----------|---|--|
| N18-C01   | 中国联通<br>China Unicom  | 工业专网+格物工业互联网平台+元景·万悟工业智能体开发平台等                     |
| N18-C02   | 北京九章云极科技股份有限公司<br>DataCanvas Co., Ltd.  | 九章智算云+九章智算操作系统+智算管网                                |
| N18-C03   | 新紫光集团有限公司<br>TSINGHUA UNIGROUP  | 服务器、交换机、防火墙、芯片、计算机、云服务等                            |
| N18-C02-1 | 北京达美盛软件股份有限公司<br>DMS Co., Ltd.  | PIMCenter 解决方案与案例、eZWalker 系列产品解决方案与案例、AI 相关       |
| N18-C02-2 | 天津智谱仪器有限公司<br>Tianjin ZhiPu Instruments Co., Ltd.   | AITQ-2030/2050 液质联用仪, AIQTOF-5020 高分辨串联质谱仪         |
| N18-C02-3 | 曙光智算信息技术有限公司<br>Shuguang Intelligent Computing Information Technology Co., Ltd.   | 国家超算互联网平台展示  |
| N18-C04-2 | 苏州速显微电子科技有限公司<br>Suzhou Thorsianway Microelectronics Technology Co.,Ltd   | GC90 系列芯片、AI 智能屏产品、AHMI 系列模块仪表解决方案、云设计平台           |
| N18-D01   | 天津航天机电设备研究所<br>Tianjin Institute of Aerospace Mechanical and Electrical Equipment   | 载人航天、探月工程、遥感卫星等项目的航天器地面机电设备、机构件和结构件研制, 零重力首台套、智能吊装 |
| N18-D01-1 | 中国船舶集团有限公司第七〇七研究所<br>天津旗领机电科技有限公司<br>China Shipbuilding Group Co., Ltd. 707 Research Institute<br>Tianjin Qilin Electromechanical Technology Co., Ltd | 机器人部件、机器人精密减速机、重载减速机                               |
| N18-D03   | 厦门鼎熔岩科技股份有限公司/天津捷豹机电设备有限公司<br>Xiamen Dingrongyan Technology Co., Ltd.   | 永磁变频螺杆机、真空泵、无油压缩机等                                 |
| N18-D05   | 天津市金晶气体压缩机制造有限公司<br>Tianjin Jinjing Gas Compressor Manufacturing Co., Ltd   | 永磁变频空压机  |
| N18-D06   | 葆德(天津)节能科技有限公司<br>Baode (Tianjin) Energy Saving Technology Co., Ltd.  | 葆德空压机  |
| N18-D11   | 津安达(天津)具身机器人科技有限公司<br>Jinanda(tian:n) Embodied Intelliaent Robot Technoloov rCo.Ltd   | 多智能体协同操作系统、具身智能人形机器人、数字人一体机人形双臂货运机器人               |
| N18-C06   | 亚德客(山东)自动化有限公司<br>AirTAC  | 气动元件、线性滑轨和传感器元件                                    |
| N18-C07   | 中国舒恒管夹制造有限公司<br>China Shuheng Pipe Clamp Manufacturing Co., Ltd.  | 管夹、管夹体材质、导轨  |
| N18-D02-1 | 天津江恒房地产开发有限公司<br>Tianjin Jiangheng Real Estate Development Co., Ltd   | 精密仪器、智能传感器、江恒精密仪器产业园招商                             |

| 展位号       | 企业中文名称   | 企业展品                                   |
|-----------|--|--|
| N18-C04-1 | 久协智能装备（天津）有限公司<br>Jiuxie Zhineng Equipment (Tianjin) Co.,Ltd.                | 起重设备、地坪车、AGV                           |
| N18-B03   | 钛虎机器人科技（上海）有限公司<br>Titanium Tiger Robot Technology (Shanghai) Co., Ltd       | 协作机器人、人形机器人                            |
| N18-F10-1 | 天津志新科技有限公司<br>Tianjin Zhixin Technology Co., Ltd                             | 智能装配、包装设备                              |
| N18-B06   | 洛阳鸿元轴承科技有限公司<br>Luoyang Hongyuan Bearing Technology Co., Ltd                 | 高精度转台轴承、交叉滚子轴承、机器人轴承                   |
| N18-F10   | 悦未来（北京）科技有限公司<br>Yue Future (Beijing) Technology Co., Ltd.                   | 计算机、软件及辅助设备、电子产品、机械设备                  |
| N18-B04-3 | 哈尔滨畅连供应管理有限公司<br>Harbin Changlian Supply Management Co., Ltd.                | 工业机器人、机器狗                              |
| N18-E13-1 | 菲德自控技术（天津）有限公司<br>Fide Self-control Technology (Tianjin) Co., Ltd.           | 传感器 Sensors                            |
| N18-A02   | 天津泰达产业发展集团有限公司<br>Tianjin TEDA Industrial Development Corporation            | 产业园区形象展示                               |
| N18-E03   | 天津渤化化工发展有限公司<br>Tianjin Bohua Chemical Development Co., Ltd.                 | 检测机器人、巡检机器人                            |
| N18-E07-1 | 天津市台姆超声设备有限公司<br>Tianjin Taimu Ultrasonic Equipment Co., Ltd                 | 全自动超声波清洗机、自动真空干燥设备                     |
| N18-A12   | 北京新源志勤科技开发有限责任公司<br>Beijing Xinyuan Zhiqin Technology Development Co., Ltd   | 手持光谱仪                                  |
| N18-E13   | 天锐科技（天津）有限公司<br>Tianrui Technology (Tianjin) Co., Ltd.                       | 加密软件                                   |
| N18-F17   | 欧西爱司物流（上海）有限公司天津分公司<br>Oceania Logistics (Shanghai) Co., Ltd. Tianjin Branch | 空运进出口货物                                |
| N18-A11-1 | 黄骅市九河晨星科技有限公司<br>Jiuhe Morning Star Technology Co., Ltd., Huanghua City      | 温控器                                    |
| N18-C08   | 华岳电气设备（香河）有限公司<br>Huayue Electrical Equipment (Xianghe) Co., Ltd.            | 控制柜、机柜、威图控制柜等                          |
| N18-C11   | 天津凯迪特科技发展有限公司<br>Tianjin Kaiditte Technology Development Co., LTD            | 木质托盘、纸制品、塑料制品等                         |
| N18-G6    | 科大讯飞 天津聚隆永信科技有限公司<br>iFLYTEK Tianjin Julong Yongxin Technology Co., Ltd.     | 科大讯飞智能硬件、智能产品等                         |
| N18-B05-2 | 四川零点自动化系统有限公司<br>Sichuan Zero Point Automation System Co., Ltd.              | I/O 模块、PLC、协议转换器、物联网网关、工业交换机、工业无线、通讯附件 |

| 展位号       | 企业中文名称  | 企业展品   |
|-----------|---|--|
| N18-A10   | 任丘市恒澳机械配件有限公司<br>Renqiu Hengao Mechanical Parts Co., Ltd.                   | 齿轮及齿轮减、变速箱制造; 齿轮及齿轮减、变速箱销售; 轴承、齿轮和传动部件制造; 轴承、齿轮和传动部件、金属链条制品等 |
| N18-A10   | 济南妮瑞经贸有限公司<br>Jinan Nirui Trade and Economic Co., Ltd.                      | 聚氨酯胶轮等   |
| N18-F07   | 北京卓彩包装制品有限公司<br>Beijing Zhuocai Packaging Products Co., LTD                 | 工业设备用纸箱、木箱等  |
| N18-F11-1 | 天津鸿泽楠商贸有限公司<br>Tianjin Hongze Nan Trading Co., Ltd.                         | 脚轮、金属制品等   |
| N18-F15   | 长春市鼎高智创科技服务有限公司<br>Changchun Dinggao Zhichuang Technology Service Co., Ltd. | 标牌   |
| N18-B02-1 | 天津市利信和科技发展有限公司<br>INVT -tianjin lixinhhe                                    | 英威腾品牌工业自动化电气产品   |
| N18-E04   | 德力西(杭州)变频器有限公司<br>DELIXI HANGZHOU INVERTER CO.,LTD                          | 变频器   伺服   软启动 PLCI 触摸屏   行业专机                               |
| N18-E07   | 来高科技(天津)有限公司<br>TECHLEGO(TIANJIN)CO.,LTD                                    | 三维扫描仪、3D相机、检测系统  |
| N18-A19   | 天津市万达佛斯特仪器仪表有限公司<br>Tianjin Wanda Foster Instrumentation Co., Ltd           | 仪表仪器   |
| N18-E10-2 | 天津博远流量仪表有限公司<br>Tianjin Boyuan Flow Instrument Co., Ltd                     | 流量计  |
| N18-B05-3 | 博能传动(苏州)有限公司<br>Boneng Transmission (Suzhou) Co., Ltd                       | 控制器; 驱动器; 马达; 齿轮马达; 齿轮箱; 行星齿轮; 伺服马达; 行星齿轮箱; 蜗轮箱; 升降机; 联轴器    |
| N18-A04   | 创歆贸易(上海)有限公司<br>Chuangxin Trading (Shanghai) Co., Ltd                       | 工业存储产品, 固态硬盘, 内存条, 闪存卡                                       |
| N18-D11-1 | 天津尚视科技有限公司<br>Tianjin Shangshi Technology Co., Ltd                          | 安卓智能显示屏, 串口屏, 智能阀门, 工业网关, AI, 摄像头                            |
| N18-A03-1 | 青岛卓信通智能科技有限公司<br>Qingdao Zhuoxintong Intelligent Technology Co., Ltd        | 人工工序防错漏 AI 检测系统  |
| N18-A03-2 | 杭州微影智能科技有限公司<br>HIKMICRO  | 智能仪表、压力变送器、超声波流量计、电磁流量计、雷达物位计; 热成像在线监测设备, 热成像手持巡检设备          |
| N18-B06-1 | 北京市康士达宏智科技有限公司<br>Shenzhen Comstar Technology Co.,Ltd                       | 工控主板/工控整机/工业平板   |
| N18-B08   | 上海汇步智能科技有限公司<br>Shanghai Huibu Intelligent Technology Co.,Ltd               | 信步 SV4-15S61 主板、X86-Intel 平台主板                               |
| N18-B10   | 广天宏(天津)包装有限公司<br>Tinhom   | 木箱, 木托盘, 可循环包装, 纸箱, EPE 等包装产品及辅材                             |

| 展位号       | 企业中文名称   | 企业展品   |
|-----------|--|--|
| N18-F05-1 | 北方昭朔电气（沈阳）有限公司<br>Northern Zhaoshuo Electric (Shenyang) Co., Ltd.            | 重机扁电缆、高柔性屏蔽拖链电缆、TRVV-拖链电缆  |
| N18-E10-1 | 天津森通八达科技有限公司<br>Tianjin Sentong Bada Technology Co., Ltd                     | 动、静态扭矩传感器，拉压力传感器产品和解决方案  |
| N18-A01-1 | 廊坊离虚机电设备有限公司<br>Langfang Lixu Electromechanical Equipment Co., Ltd.          | 塑料焊接、自动化装配检测   |
| N18-A01-1 | 上海苏豫电子有限公司<br>Shanghai Suyu Electronics Co., Ltd.                            | 塑料焊接、自动化装配检测   |
| N18-C05-1 | 广东瑞泰通风降温设备有限公司<br>Guangdong Ruitai Ventilation and Cooling Equipment Co.,LTD | 大型风扇系列 蒸发式冷风机 工业大风扇  |
| N18-B09-1 | 东莞市莱诺机电科技有限公司<br>Dongguan Lino Electromechanical Technology Co., Ltd.        | 莱诺真空泵.真空领域创新品牌   |
| N18-B10-2 | 北京一择自动化科技有限公司<br>Beijing Yize Automation Technology Co., Ltd                 | 伺服电机   |
| N18-C11-4 | 山东常鑫轴承有限公司<br>Shandong Changxin Bearing Co., Ltd.                            | 直线导轨、滑块、轴承   |
| N18-D03-1 | 百益工控(北京)科技有限公司<br>Baiyi Industrial Control (Beijing) Technology Co., Ltd     | 工业电脑系列产品   |
| N18-D03-2 | 北京中海佳科技有限公司<br>BeiJing ZhongHaiJia Technology Co., Ltd.                      | 开关电源、滤波器、电磁阀、传感器   |
| N18-D09   | 深圳市正运动技术有限公司<br>Shenzhen Zmotion Technology Co.,Ltd                          | 激光振镜运动控制器、网络型/PCI/PCIE 运动控制卡、运动控制器、脉冲全闭环 EtherCAT 运动控制器、机器视觉运动控制一体机、机器人控制器 |
| N18-F03   | 沧州灵境科技有限公司<br>Cangzhou Lingjing Technology Co., Ltd.                         | 六轴赛车飞行模拟器  |
| N18-E05-1 | 天津璐瑶机械设备有限公司<br>Tianjin Luyao Machinery Equipment Co., Ltd.                  | 气动隔膜泵、电动隔膜、计量泵   |
| N18-E12   | 北京卡沃特电气有限公司<br>Beijing Kwater Electric Co., Ltd.                             | 台湾凯士士 (KSS) 配线器材, KSS 扎带, KSS 线槽, KSS 电缆固定头等配线器材                           |
| N18-B09-2 | 珩锐仪器仪表（天津）有限公司<br>Hengrui Instruments (Tianjin) Co., Ltd.                    | 关节臂测量机、三坐标测量机、高精度编码器和工业三维测量软件  |
| N18-F12   | 河北众捷机械配件有限公司<br>Hebei Zhongjie Mechanical Parts Co., Ltd.                    | 链轮加工、涡轮生产、机械配件   |
| N18-D07   | 深圳特美意电子贸易有限公司<br>Transfer Multisort Elektronik Sp. z o.o.                    | 光电子产品、光源和无源产品、连接器产品、保险丝和断路器  |
| N18-E02-1 | 北京贝赛德机电技术有限公司<br>Beijing Baiside Electromechanical Technology Co., Ltd.      | 位置编码器、驱动器、电机、检测仪器  |

| 展位号       | 企业中文名称  | 企业展品  |
|-----------|---|---|
| N18-E05   | 上瀛传动科技（上海）有限公司<br>Shangying Transmission Technology (Shanghai) Co., Ltd | 行星减速机、中空旋转平台、90度转向器、UVW 对位平台                                |
| N18-E11-2 | 天津市华瑞泰科贸有限公司<br>Tianjin Huarui Taike Trading Co., Ltd.                  | 液压、气动   |
| N18-B12   | 济南克林自动化设备有限公司<br>Jinan Kelin Automation Equipment Co., Ltd.             | 超声波清洗机、槽超声波清洗机、单槽超声波清洗机、超声波震板、全自动机械臂超声波清洗机、通过式喷淋清洗机、旋转喷淋清洗机 |
| N18-D10-1 | 天津超瑞隆商贸有限公司<br>Tianjin Chaoruilong Trading Co.,Ltd.                     | 全封闭驾驶式扫地车、驾驶式洗地机  |
| N18-F09   | 天津盛弘科技发展股份有限公司<br>Tianjin Shenghong Technology Co.,Ltd.                 | 自动化产品、变频器、PLC、电源等   |
| N18-E08-1 | 天津市嘉豪液压技术有限公司<br>Tianjin Jiahao Yeya Technology Co.,Ltd.                | 涌镇液压件   |
| N18-C12   | 中国制造网-焦点科技有限公司<br>Made-in-China.Com                                     | 媒体平台  |
| N18-C09   | 长城润滑油 天津市中润合泰商贸有限公司<br>Tianjin Zhongrun Hetai Trading Co.,Ltd.          | 长城润滑油   |
| N18-B05   | 济南巴克超声波科技有限公司<br>Jinan Bake Chaoshengbo Technology Co.,Ltd.             | 超声波清洗机、槽超声波清洗机、单槽超声波清洗机、超声波震板、全自动机械臂超声波清洗机、通过式喷淋清洗机、旋转喷淋清洗机 |
| N18-A01   | 天津锦固自动化设备有限公司<br>Tianjin Jingu Automation Equipment Co., Ltd.           | 气动工具、自动化、机器人  |
| N18-A01   | 天津台伟国际贸易有限公司<br>天津市奇力速机电设备有限公司  | 气动工具、自动化、机器人  |
| N18-A18   | 威胜达（天津）环保科技有限公司<br>Weishengda (Tianjin) Huanbao Technology Co.,Ltd.     | 环保设备、工业废水处理设备、切削液处理设备                                       |
| N18-D08   | 天津迈格科技有限公司-康耐视机器视觉<br>Tianjin Maige Technology Co.,Ltd.                 | 康耐视机器视觉、工业 ID 解决方案  |
| N18-E06-1 | 天津世纪蓝士气动工具有限公司<br>Tianjin Lanshi Qidong Tools Co.,Ltd.                  | 气动工具、自动化产品  |
| N18-B11-1 | 深圳市云翼飞智能机器人科技有限公司<br>Shenzhen Yunyifei Smart Robot Technology Co.,Ltd.  | 机器人   |
| N18-F16   | 河北欧科橡塑制品有限公司<br>Hebei Ouke Xiangsu Zhipin Co.,Ltd.                      | 橡塑制品、橡胶制品、聚氨酯制品   |
| N18-A13   | 山东飞皮新材料科技有限公司<br>Shandong Feipi Technology Co., Ltd.                    | 膨胀微球、热塑性材料物理发泡剂   |
| N18-A10-2 | 浙江骐跃接插件有限公司<br>Qiyue Connector Co., Ltd.                                | 专业接插件   |

| 展位号       | 企业中文名称  | 企业展品  |
|-----------|---|---|
| N18-E01   | 天津艾威克自动化技术有限公司<br>Tianjin Awake Automation Technology Co., Ltd.           | PLC 控制装置、工业计算机系统、交直流传动、交流伺服   |
| N18-F08   | 乐清市豪光接插件有限公司  | 重载连接器, 矩形插座, 航空插头   |
| N18-F20   | 山东佑诚磨料磨具有限公司  | 气动打磨机, 植绒砂纸, 砂带   |
| N18-F06   | 一佳工控电器有限公司  | 接触器, 继电器, 行程开关, 按钮开关/信号灯  |
| N18-B12-1 | 东莞市米苏米实业有限公司  | 氮气弹簧, 模具弹簧  |
| N18-A04-2 | 天津腾瑞祥传动科技有限公司<br>Tianjin Tengruixiang Transmission Technology Co., Ltd.   | 轴承 光轴 导轨滑块 自动化配件  |
| N18-A02-2 | 天津道泽轴承有限公司<br>Tianjin Daoze Bearing Co., Ltd.                             | 直线导轨滑块  |
| N18-E04   | 上海焱德传动设备有限公司<br>Shanghai Yande Transmission Equipment Co., Ltd.           | 永磁同步减速电机  |
| N18-B09   | 东朝自控设备有限公司<br>Dongchao Automation Control Equipment Co., Ltd.             | 气缸, 电磁阀, 气源处理器, 辅件  |
| N18-A07   | 辽宁新瑞华工业净化设备有限公司<br>Liaoning Cinriwa Industry Cleaning Equipment Co., Ltd. | 初中高效过滤器, 过滤棉以及玻纤毡, 袋式过滤器等   |
| N18-B11   | 山东产研强远激光科技有限公司<br>Shandong Chanyan Qiangyuan Laser Technology Co., Ltd.   | 激光清洗、激光焊接与自动化   |
| N18-E08   | 天津市杰瑞铭商贸有限公司  | 骨架油封, O 型圈, V,Y,I 型油封, 组合垫, 橡胶密封条                                     |
| N18-E08   | 天津洛银传动科技有限公司  | 进口国产轴承、导轨、滑块、光轴   |
| N18-E03-2 | 南皮县泽旭五金厂<br>Nanpi County Zexu Hardware Products Factory                   | 五金冲压件   |
| N18-E03-2 | 沧州轱进金属制品有限公司<br>Cangzhou Kejin Metal Products Co., Ltd                    | 五金冲压件, 汽车零部件  |
| N18-D08-2 | 天津市腾安达国际贸易有限公司  | SMT 及周边设备、韩国进口半导体设备、环境设备、X-ray 荧光光谱仪、电子精密仪器与仪表、电动工具、焊接工具、自动焊接与点胶设备    |
| N18-A08   | 天津恒泰创新科技有限公司<br>Tianjin HOT Innovation Technology Co.,Ltd.Tia             | 自动化控制(倍加福、宝帝、英国诺冠等)   |
| N18-C11-3 | 长城电源技术有限公司<br>Great Wall Power Supply Technology Co., Ltd                 | 服务器电源、工业电源、通讯电源、砖块电源、医疗电源<br>新能源汽车电源、电脑电源、电脑机箱、电脑散热器                  |
| N18-A17   | 天津市钧忠电子科技有限公司<br>Tianjin Junzhong Electronic Technology Co.,Ltd           | 电路板测试、组装及维修   |
| N18-B08-2 | 天津光电万泰克电子有限公司<br>Tianjin New Ventech Electronic Co.,Ltd.                  | 专业生产灌封变压器、开关电源变压器, 电源变压器, 环形变压器, 高压变压器、电感线圈, 滤波器、互感器、贴片变压器, 电抗器等磁性元器件 |

| 展位号       | 企业中文名称   | 企业展品   |
|-----------|--|--|
| N18-B12-3 | 易尔斯泰智能科技（苏州）有限公司<br>Electronics & Semiconductor Technical Solution                 | 精密清洗及设备研发制造及清洗解决方案   |
| N18-C11-2 | 优络智能装备（惠州）有限公司<br>Youluo Intelligent Equipment (Huizhou) Co., Ltd.                 | 无铅焊台、工业机器人、烟雾净化系统等智能装备   |
| N18-C11-1 | 苏州朗光精密科技有限公司<br>Suzhou Langguang Precision Technology Co., Ltd.                    | 工业 X 射线智能检测  |
| N18-B10-1 | 精航（天津）科技有限公司<br>Jinghang ( Tianjin ) Technology Co., Ltd.                          | 半导体辅材、流量计等   |
| N18-B08-1 | 深圳市中研创科技有限公司<br>Shenzhen Central Research&Innovation Technology Co., Ltd.          | 瑕疵检测、测量系统、显微系统以及产线自动质量管理体系的综合供应商                                   |
| N18-E10-3 | 香河博阳达信机械设备有限公司<br>Xianghe Boyang Daxin Machinery Equipment Co., Ltd.               | 机械设备制造与研发, 业务涵盖航空航天军工零部件、工业机器人核心部件等精密制造领域                          |
| N18-C05   | 天津士德液压科技有限公司<br>TianjinShideyeyaTechnology Co.,Ltd.                                | 比例方向阀、电磁球阀   |
| N18-F18   | 河北鹏锐机械有限公司<br>Hebei Pengrui Machinery Co. , Ltd.                                   | 置物柜、工具柜、工作台、刀具车  |
| N18-E01-1 | 北京华阳长丰科技有限公司<br>Beijing Huayang Changfeng Technology Co., Ltd                      | AC/DC、DC/DC 模块电源、军品电源、铁路专用电源、电力专用电源、矿用电源                           |
| N18-F03-3 | 唐山莱泽瑞科技有限公司<br>Tangshan Lazerui Technology Co., Ltd.                               | 链条   |
| N18-F02   | 天津立林天德科技有限公司<br>Tianjin Lilin Tiande Technology Co., Ltd,                          | 变频器, 伺服, 减速机, 运动控制器  |
| N18-B05-1 | 捷宸工业技术（天津）有限公司<br>COMPANY NAME Jiechen Industrial Technology (Tianjin) Co., Ltd.   | 伺服压机、压装、自动拧紧设备等  |
| N18-F04-1 | 成都思迪机电技术研究所<br>ChengduSidi Mechanical and Electrical Technology Research Institute | 编码器、伺服电机   |
| N18-E02   | 福芯物联（北京）科技有限公司<br>FOT(Beijing)Technology Co.,Ltd                                   | 远程 I/O、总线网关、工业交换机、传感器、编码器、协议转换模块                                   |
| N18-E03-1 | 河北同捷流体自动化科技有限公司<br>Hebei Tonger Fluid Automation Technology Co.,Ltd                | 液压元件、液压油缸、液压系统、气动控制系统、非标自动化设备等, 产品广泛应用于智能制造、能源装备、工程机械、工业自动化、化工及防腐等 |
| N18-E03-1 | 沧州东源液压设备有限公司<br>Cangzhou Dongyuan Hydraulic Equipment Co., Ltd                     | 该公司以批发和零售业务为主, 经营范围涵盖: 液压机械设备及元件、气动元件、五金产品、电气设备、自控阀门及通用零部件         |
| N18-F10-2 | 天津市德施普科技有限公司<br>Tianjin Deshipu Technology Co., Ltd                                | 主营工业内窥镜、无损检测设备, 提供定制及工业无损检测解决方案                                    |
| N18-C04-2 | 苏州速显微电子科技有限公司<br>Suzhou Thorsianway Miroelectronics Technology Co.,Ltd             | GC90 系列芯片、AI 智能屏产品、AHMI 系列模块仪表解决方案、云设计平台                           |

| 展位号       | 企业中文名称   | 企业展品                                  |
|-----------|--|---------------------------------------|
| N18-B07-1 | 天津谊和科技有限公司<br>Tianjin Yihe Technology Co., Ltd.  | 集成电路芯片、电气设备、电子测量仪、配电开关                |
| N18-E10   | 镇江市雷璐电子有限公司<br>Zhenjiang Leiluo Electronic Co. Ltd                                     | 连接器、电缆组件、无源器件、转接器、防水胶套                |
| N18-E11-1 | 东莞市连盈电子有限公司  | 开关插座、电感、电源线插头                         |
| N18-A05-1 | 新河县康顺工程塑料有限公司<br>Xinhe County Kangshun Engineering Plastics Co., Ltd.                  | 尼龙板,尼龙管,尼龙棒,尼龙件,异形件                   |
| N18-B07   | 天津宏磊伟业五金有限公司<br>Tianjihongleiweiyewujin  | 工业锁具、配件、铰链                            |
| N18-A10-1 | 小吉送料（天津）自动化设备有限公司<br>Xj Feeding (Tianjin) Automation Equipment Co.,Ltd.                | 自动化送料设备、振动盘、非标自动化送料设备、离心式送料器、推板式自动送料器 |
| N18-D09-1 | 施耐德电气信息技术（中国）有限公司  | UPS 不间断电源、蓄电池、精密空调、网络机柜               |
| N18-B04-2 | 河北惟鑫自动化设备科技有限公司  | 振动盘                                   |
| N18-D12   | 衡昇（天津）自动化科技有限公司<br>Hengsheng (Tianjin) Automation Technology Co., Ltd                  | 智能输送设备，机器人，高速装箱机，开箱机，封箱机，包装机          |
| N18-D01-2 | 天津一达成智能装备有限公司  | 直线导轨、滚珠丝杆、直线滑台、直角坐标机械手                |
| N18-G4    | 江西成稳科技股份有限公司<br>Jiangxi Chengwen Technology Co., Ltd                                   | 伺服高柔线、直线机电缆、网线、机器人线、传感器线缆、线束成品        |
| N18-A03-4 | 百度爱采购  |                                       |
| N18-C12-1 | 奥普（天津）工业配件有限公司<br>Oppu (Tianjin) Industrial Parts Co., Ltd.                            | 工业零部件                                 |
| N18-D07-3 | 河北钜明塑业有限公司   | 塑料托盘，周转箱，周转筐                          |
| N18-A15   | 天津市工业互联网研究院<br>Tianjin Industrial Internet Research Institute                          | 工业互联网领域的课题研究                          |
| N18-D07-1 | 常州市元瑞电机科技有限公司<br>Changzhou Yuanrui Motor Technology Co., Ltd.                          | 电机                                    |
| N18-D07-2 | 邢台硕恩钢丝螺套制造有限公司<br>XingtaiShouenSteelWire Threaded Sleeve Manufacturing Co.,Ltd         | 钢丝、螺套、弹簧                              |
| N18-G8    | 方案（天津）科技发展有限公司<br>Fang'an (Tianjin) Technology Development Co., Ltd                    | 机器人整合平台、智能机器人研发与销售                    |
| N18-B04-3 | 丽水市聚财机械有限公司<br>Lishui Jucai Machinery Co., Ltd.  | 机械设备、零配件轴承生产制造、销售                     |
| N18-C10-4 | 石家庄永进橡塑有限公司<br>Shi Jia Zhuang Yong-jin Limited company                                 | PU 同步带、橡胶同步带、PVC、PE、PU 输送带、尼龙片带、同步轮   |
| N18-A09   | 华阳之星(北京)环保科技有限公司<br>HuayangStar (Beijing) Environmental Protection Technology Co.,Ltd. | 华阳之星过滤设备                              |

| 展位号       | 企业中文名称  | 企业展品  |
|-----------|---|---|
| N18-B02   | 虹福科技（天津）有限公司<br>Nijifuku Technology (Tianjin) Co.,Ltd                                     | 代理销售拓自达电线电缆，精奇工业连接器、接插件，明治传感器，万鑫减速机，导轨，富誉模组，瑞电热风机、冷风机，森本丝杠、导向轴等           |
| N18-B04-1 | 优实双尔电气-变压器稳压器<br>Youshi Shuang'er Electric - Transformer Voltage Regulator                | 变压器稳压器  |
| N18-A06   | 北京中科鸚鵡螺软件有限公司   | 特种超低温电池、模拟仿真系统  |
| N18-C12-2 | 深圳安东星科技有限公司   | 各类带屏数码显微镜，3D 数码显微镜，便携式数码显微镜，以及多种显微镜配件等                                    |
| N18-E03-3 | 天津马克激光科技有限公司<br>Tianjin Mark Laser Technology Co., Ltd                                    | 工业激光设备、机器人系统应用、智能切割焊接设备   |
| N18-B04-1 | 天津市思维达工控科工贸有限公司<br>Tianjin Siweida Industrial Control Science, Industry And Trade Co, Ltd | 欧姆龙、凯恩孚、喜开理、埃斯顿（ESTUN）、创联电源   |
| N18-E06   | 鑫瑞（天津）包装制品有限公司<br>Xinrui (Tianjin) packaging products Co., Ltd                            | 木制包装制品、防静电包装制品等   |
| N18-D10   | 天津信和浩凯包装服务有限公司<br>Tianjin Xinhe Packing Co. Ltd   | 木托盘、出口木托盘、免熏蒸木托盘、木箱、出口木箱、大型设备包装箱、钢带箱、免熏蒸木箱、木笼箱、木围板箱、出口设备包装、大型设备包装、设备真空包装等 |

# N19

## 焊接与切割、智能泵阀、铸造展区

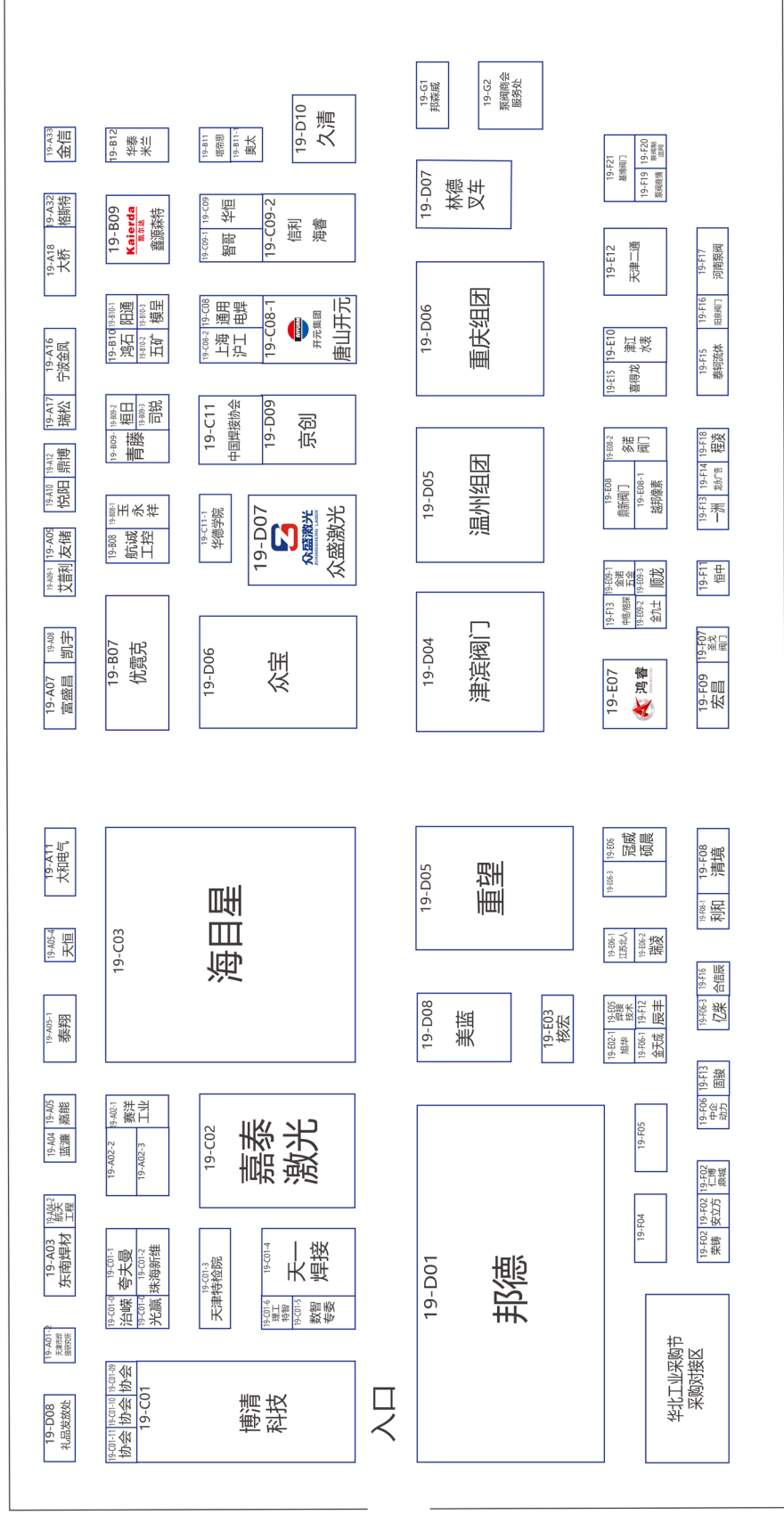

## N19 馆 展商名录

| 展位号     | 企业中文名称  | 企业展品                                       |
|---------|---|--|
| N19-D01 | 济南邦德激光股份有限公司<br>Jinan Bodor CNC Machine Co.,Ltd.  | 邦德激光 SK 高速款激光切管机、邦德激光 SC 高速板材激光切割机         |
| N19-C03 | 海目星光界（江门）智能装备有限公司<br>Hymson Vision Laser Technology Co., Ltd  | 激光及自动化综合解决方案提供商                            |
| N19-C02 | 嘉泰激光智能设备（宿迁）有限公司  | 风驰 PRO 高速激光切割机、全自动上料高速激光切管机                |
| N19-D07 | 沧州众盛激光设备有限公司<br>Cangzhou Zhongsheng Laser Equipment Co., LTD  | 激光设备、激光焊接机、光纤打标机等、激光切管机、激光切割机              |
| N19-D05 | 安徽省重望精密机械制造有限公司<br>Anhui Zhongwang Precision Machinery Manufactory Co.,Ltd.                             | 剪板机、折弯机、激光切割机                              |
| N19-D06 | 河北众宝机器人科技有限公司<br>Hebei Zhongbao Robot Technology Co., Ltd.  | 激光切割机、激光切管机                                |
| N19-D09 | 京创（天津）激光科技有限公司<br>Jingchuang (Tianjin) Laser Technology Co.,Ltd   | 光纤激光切割机、数控折弯机、激光焊接机                        |
| N19-B07 | 山东优冕克激光设备有限公司<br>Shandong YONIK Laser Equipment Co., Ltd  | 激光切板机、三卡盘激光切管机、板管一体激光切割机、激光焊接机             |
| N19-C08 | 山东美蓝环保科技有限公司<br>Shandong Moland Environmental Tech Co., Ltd.  | 激光烟雾净化器烟净化器集式空气净化系统                        |
| N19-A35 | 天津嘉能海能源科技发展有限公司<br>Tianjin Jianenghai Energy Technology Development Co., Ltd                            | 表面处理、焊接                                    |
| N19-A11 | 乐清市大和电气有限公司   | 按钮开关、金属/防水按钮、引线大电流按钮、蜂鸣器、信号指示灯             |
| N19-A08 | 德州凯宇金属抛光机源头工厂<br>Dezhou Kaiyu Woodworking Machinery Co., Ltd. Source factory of metal polishing machine | 砂光机  |
| N19-E07 | 天津市鸿睿数控科技有限公司<br>Tianjin Hongrui CNC Technology Co., Ltd.   | 去刺机、砂光机等                                   |
| N19-A04 | 深圳市蓝濂科技有限公司<br>Shenzhen Lanlyn Technology Co., Ltd.   | 手持激光焊接机、自动平台焊接机、机器人激光焊接机、激光清洗机、激光打标机、激光熔覆机 |
| N19-F12 | 内蒙古辰丰矿业有限公司<br>Inner Mongolia Chenfeng Mining Co.,Ltd.  | 焊条原材料；烘焙马来西亚云母粉                            |
| N19-B08 | 沧州航诚工控设备有限公司<br>Cangzhou hangcheng industrial control equipment co, LTD                                 | 焊接机、电焊机、激光焊接机等                             |
| N19-A32 | 格斯特拖链系统（河北）有限公司<br>Gester Dragchain System (Hebei) Co., Ltd.  | 各样式拖链，防护罩，排屑机等机床附件                         |

| 展位号       | 企业中文名称   | 企业展品                                    |
|-----------|--|---|
| N19-D10   | 沈阳久清环保设备有限公司<br>Shenyang Jiuding Environmental Protection Equipment Co Ltd     | 布袋除尘器, voc 有机废气治理, 移动式滤筒除尘器             |
| N19-A12   | 宁波清大超声科技有限公司<br>Ningbo Qingda Ultrasonic Technology Co., Ltd                   | 超声波塑料焊接、金属焊接、生化、切割、研磨、清洗                |
| N19-B12   | 华泰米兰数控设备有限公司<br>Huatian Milan CNC Equipment Co., Ltd.                          | 液压压铆机、折弯机、激光焊                           |
| N19-E06   | 沧州硕晨伟业电气设备有限公司<br>Cangzhou Shuo Chen Wei Ye Electric Equipment Co., Ltd.       | 机箱机柜, 精密钣金, 设备外壳, 储能柜, 仓储柜              |
| N19-E06   | 沧州冠威机械设备制造有限公司<br>Cangzhou Guanwei Machinery Equipment Manufacturing Co., Ltd. | 压铆机                                     |
| N19-B08-1 | 青岛玉永祥机械有限公司<br>Qingdao Yuyongxiang Machinery Co., Ltd.                         | 工业、制造业、去毛刺、倒角、拉丝机、砂光机                   |
| N19-A09   | 天津友储钢铁贸易有限公司<br>Tianjin Youchu Steel Trading Co., Ltd.                         | 钢铁                                      |
| N19-A05   | 天津嘉能海能源科技发展有限公司  |   |
| N19-A09-1 | 艾普利(天津)液压件有限公司   | 液压件                                     |
| N19-A05-4 | 天恒水浴吸尘器  | 天恒水浴吸尘器, 扫吸拖一体, 适合各种硬化地面, 高效洁净无扬尘       |
| N19-A07   | 河南富盛昌自动化设备有限公司<br>Henan Fushengchang Automation Equipment Co., Ltd             | 激光焊接机                                   |
| N19-E03   | 邢台核宏机械制造厂  | 去毛刺机、抛光机                                |
| N19-E02-1 | 邢台旭华机械制造厂  | 多功能冲剪机                                  |
| N19-A10   | 悦阳(天津)激光技术有限公司<br>Yueyang (Tianjin) Laser Technology Co., Ltd                  | 激光设备维修、激光器维修、专业激光焊                      |
| N19-A05-1 | 青县泰翔机械设备有限公司   | 激光配件                                    |
| N19-F08   | 天津清境环保科技有限公司<br>Tianjin Qingjing Environmental Protection Technology Co., Ltd. | 湿式除尘环保一体机                               |
| N19-A02-1 | 天津市赛洋工业炉有限公司   | 节能环保加热及热处理炉窑: 步进炉、辊底、环形、台车、箱式、室式炉等及配套产品 |
| N19-F08-1 | 河北利和导轨制造有限公司<br>Hebei Lihe Guide Rail Manufacturing Co., Ltd                   | 直线导轨、滑块、滚珠丝杠                            |
| N19-F06   | 中企动力科技股份有限公司   | 企业数字门户服务商                               |
| N19-E09   | 圣戈阀门(天津)有限公司<br>SSV Saintgo Valve (Tianjin) Co., Ltd                           | 不锈钢软密封闸阀                                |
| N19-F06   | 浙江一洲法兰集团有限公司<br>Wenzhou Yizhou Valve Pipe Pieces Co., Ltd                      | 法兰, 管板, 对夹蝶阀法兰, 及各种非标法兰等                |

| 展位号       | 企业中文名称   | 企业展品  |
|-----------|--|---|
| N19-F07   | 玉环程凌阀门有限公司<br>Yuhuan Chengling Valve Co., Ltd                                  | 球阀, PP-R球阀, 温控阀, 闸阀, 截止阀, 止回阀                                 |
| N19-E09-3 | 巨鹿县华旭橡胶制品有限公司<br>Julu County Huaxu Rubber Products Co., Ltd                    | 橡胶密封圈, 工业橡胶, 塑料件  |
| N19-F11   | 泊头市恒中机械设备制造有限公司<br>Botou Hengzhong Machinery Equipment Manufacturing Co., Ltd. | 水力控制阀系列, 平衡阀系列, 软密封闸阀, 通风蝶阀                                   |
| N19-E04   | 格探机械设备(上海)有限公司<br>Getan Machinery Equipment (Shanghai) Co., Ltd                | 机械设备加工, 船舶设备, 橡胶制品, 五金交电批发                                    |
| N19-E05   | 沧州中格五金产品有限公司<br>Cangzhou Zhongge Hardware Products Co., Ltd.                   | 五金产品、金属材料   |
| N19-E05   | 东台市金诺五金科技有限公司<br>Dongtai Jinnuo Hardware Technology Co., Ltd.                  | 阀门配件, 机械零部件, 五金, 不锈钢制品  |
| N19-G1    | 河南邦森威机电有限公司<br>Henan Bangsenwei Electromechanical Co Ltd                       | 各种 Y 系列三相异步电动机  |
| N19-C11   | 青电阀门有限公司<br>Qingdian Valve Co., Ltd  | 涡轮法兰蝶阀  |
| N19-F02   | 浙江鼎新阀门有限公司<br>Zhejiang Dingxin Valve Co Ltd                                    | 对夹式止回阀, 其他通用阀门  |
| N19-F13   | 青岛固骏机械制造有限公司<br>Qingdao Gujun Machinery Manufacture Co., Ltd                   | 铝合金压铸件, 低压铸造件和重力铸造件   |
| N19-F06-3 | 青州市亿柴机械有限公司<br>Qingzhou Yichai Machinery Co., Ltd.                             | 有色金属铸件, 铝合金铸件, 铸造机械, 覆膜砂铸铝, 灰铁铸件, 蠕墨铸件, 球墨铸件, 各牌号铸钢, 柴油发动机缸盖等 |
| N19-F09   | 泊头市宏昌机械有限责任公司<br>Botou Hongchang Machinery Co.,Ltd                             | 精密铸造、砂型铸造、压力铸造、重力铸造、各种精密加工                                    |
| N19-F06-1 | 河南金天成精工特铸有限公司<br>Henan Jintiancheng Seiko special casting Co., LTD             | 主营产品包括铝箔钢套筒、耐磨对辊、辊皮、标准铸件及非标铸件, 兼具耐磨损、耐高温、抗腐蚀等核心优势             |
| N19-F16   | 上海合信辰工业科技有限公司<br>Shanghai Hexinchen Industrial Technology Co.,Ltd.             | “九鼎”智慧铸造管理系统  |
| N19-A03   | 江苏东南焊材有限公司<br>Jiangsu Southeast Welding Materials Co., Ltd                     | 碳钢焊丝、合金钢焊丝、不锈钢焊丝、自保护焊丝、堆焊焊丝等特种焊材的设计与生产                        |
| N19-B09-1 | 山东省青腾机械科技有限公司<br>Shandong Qingteng Machinery Technology Co., Ltd               | 参数化编程焊接机器人、法兰筋板焊接机器人、模型导入免示教焊接机器人、逆向建模免示教焊接机器人、协作机器人、电力铁塔加工设备 |
| N19-B10-3 | 上海模呈信息技术有限公司<br>Shanghai Mocheng Information Technology Co., Ltd               | 焊接设备采集模组、焊接数字化管控平台、焊接单机智能检测及分析系统、焊接质量在线监测系统                   |

| 展位号       | 企业中文名称   | 企业展品  |
|-----------|--|---|
| N19-A33   | 天津金信新材料科技有限公司<br>Tianjin Jinxin New Materials Technology Co., Ltd                                      | 铁合金粉末系列、特种合金粉末、纯金属粉末、新型功能粉末   |
| N19-B10-2 | 天津世纪五矿贸易有限公司<br>Tianjin Century Five Minerals Trading Co., Ltd   | 各类管材及配件、五金制品、钢材制品、焊接材料、研磨制品、有色金属等十九大系列，百余种商品                              |
| N19-B10-1 | 无锡市阳通机械设备有限公司<br>Wuxi Yangtong Machinery Equipment Co., Ltd  | 钢结构生产线  |
| N19-B10   | 江苏鸿石智能科技有限公司<br>Jiangsu Hongshi Intelligent Technology Co., Ltd  | 智能机器人的研发；工业设计服务；3D 打印服务；增材制造装备销售；金属切割及焊接设备销售                              |
| N19-A16   | 宁波金凤焊割机械制造有限公司<br>Ningbo Jinfeng Welding & Cutting Machinery Manufacturing Co., Ltd                    | 各类平面、三维型材切割设备及智能化产线；各类中高端 H 型钢、箱型梁智能焊接产线，以及各类非标定制化切割、焊接产线                 |
| N19-B09   | 杭州凯尔达焊接机器人股份有限公司<br>Hangzhou Kaierta Welding Robot Co., Ltd  | 工业焊接机器人及工业焊接设备  |
| N19-B09-3 | 司锐（上海）贸易有限公司<br>Sirui (Shanghai) Trading Co., Ltd  | SERVO-ROBOT 是领先的3D 机器人视觉系统和软件制造商，致力于工业机器人的实时智能控制和监控                       |
| N19-B09-2 | 深圳市恒日激光有限公司<br>Shenzhen Huanri Laser Co., Ltd  | 红桐系列的手持式激光焊接设备，国产风冷手持激光焊开启者，专注于为全球用户提供“更轻、更小、更智能”的一体化移动焊接解决方案             |
| N19-B11   | 江苏塔帝思智能科技有限公司<br>Jiangsu Tadis Intelligent Technology Co., Ltd   | IGNIS W 系列高清熔池相机、WLSCADA 高速数据采集系统及 lungo QMC 数智中枢                         |
| N19-C08-1 | 唐山开元电器集团有限公司<br>Tangshan Kaiyuan Electric Appliance Group Co., Ltd                                     | 松下电焊机、机器人、智能焊接系统<br>开元智能焊接装备、工程规划与解决方案<br>神钢实心焊丝、特种焊接材料                   |
| N19-C01   | 北京博清科技有限公司<br>Beijing Boqing Technology Co., Ltd   | BOT-WTA-401 无导轨全位置爬行焊接机器人、BOY-WTA20-122 无导轨全位置爬行焊接机器人、BOT-WM-G160 熔池视觉传感器 |
| N19-C01-1 | 夸夫曼（上海）智能科技发展有限公司<br>Quanfuwan (Shanghai) Intelligent Technology Development Co., Ltd                  | 智能虚拟焊接教学实训系统、智能虚拟喷涂教学实训系统、新能源汽车 MR 教学实训系                                  |
| N19-C01-2 | 珠海市新维焊接器材有限公司<br>Zhuhai Xinwei Welding Equipment Co., Ltd  | "MECAWELD"焊接视觉熔池相机  |
| N19-C01-3 | 天津市特种设备监督检验技术研究院<br>Tianjin Special Equipment Supervision and Inspection Technology Research Institute | 焊接海报、设备   |
| N19-C01-4 | 长沙天一智能科技股份有限公司<br>Changsha Tianyi Intelligent Technology Co., Ltd                                      | 围绕焊接质量管理“人、机、料、法、环、测”为一体的焊接全产业链综合服务商                                      |
| N19-C11   | 数智专委<br>Digital Intelligence Special Committee   | 中国焊接协会数字孪生与智能制造专业委员会于 2025 年 10 月 31 日成立                                  |

| 展位号       | 企业中文名称   | 企业展品  |
|-----------|--|---|
| N19-C01-6 | 理工特智科技（重庆）有限公司<br>Technology (Chongqing) Co., Ltd                                      | 焊接软件产品  |
| N19-C01-7 | 光赢科技（重庆有限公司）<br>Guangying Technology (Chongqing Co., Ltd.)                             | 焊接仿真软件、焊接质量检测系统、装配公差仿真分析软件、三维数字化应用平台  |
| N19-C01-8 | 上海治嵘工业装备有限公司<br>Shanghai Zhirong Industrial Equipment Co., Ltd                         | 电阻焊智能监测仪，Multisense、磁辅助螺母凸焊装置，FS-NPW-S257 -30   |
| N19-C09-1 | 深圳市智哥机器人系统有限公司<br>Shenzhen ZEGE Robot System Co., Ltd.                                 | 工业机器人本体及驱控一体控制器、机器人弧焊机焊接工作站、自动化柔性上下料工作站、高精伺服电动缸、音圈电机及伺服驱动控制器等产品   |
| N19-B11-1 | 山东奥太电气有限公司<br>Shandong Aotai Electric Co., Ltd   | 逆变焊机，便携式焊机  |
| N19-A04-2 | 航天工程装备（苏州）有限公司<br>Aerospace Engineering Equipment (Suzhou) Co., Ltd                    | 搅拌摩擦焊及固相增材技术  |
| N19-B13   | 中国焊接协会<br>China Welding Association  | 中国焊接协会（CWA）是1987年5月在北京成立的全国性行业组织，1991年7月经民政部批准注册，总部现设于哈尔滨，业务范围涵盖行业管理、技术交流、标准制定等，拥有1300余家会员单位和15个分支机构（含4个分会、6个专业委员会和5个工作委员会） |
| N19-C08   | 上海通用电焊机股份有限公司<br>Shanghai General Electric Welding Machine Co., Ltd                    | 电焊机、焊接材料、焊接机器人、焊接技术研究及焊接技术培训为一体的焊接产业集团  |
| N19-A17   | 广州瑞松智能科技股份有限公司<br>Guangzhou Ruison Intelligent Technology Co., Ltd                     | 机器人、AI机器视觉、工业软件、智能制造  |
| N19-C09   | 昆山华恒焊接股份有限公司<br>Kunshan Huaheng Welding Co., Ltd                                       | 管焊机：OPS09/03 电源 +M 系列焊枪；TC300/TC-5H/TC600   |
| N19-C08-2 | 上海沪工焊接集团股份有限公司<br>Shanghai Huagong Welding Group Co., Ltd                              | 数字化智能焊机、大型激光数控切割设备、智能机器人成套设备、智能焊割管理系统   |
| N19-A18   | 天津大桥焊材集团有限公司<br>Tianjin Bridge Welding Materials Group Co., Ltd                        | 高强实心、药芯等不锈钢系列焊材   |
| N19-E06-2 | 深圳市瑞凌实业集团股份有限公司<br>Shenzhen Ruiling Industrial Group Co., Ltd                          | 焊接  |
| N19-E06-1 | 江苏北人智能制造科技股份有限公司<br>Jiangsu Beiren Intelligent Manufacturing Technology Co., Ltd       | 可移动车载智能焊接机器人<br>BR-EMW-IWS-VO1  |
| N19-C09-2 | 中国信利阀门有限公司<br>China Senli Valve Co.,Ltd<br>浙江海睿阀门有限公司<br>Zhejiang Hairui Valve Co.,Ltd | 闸阀，截止阀，止回阀，球阀，过滤器等高，中，低压阀门，自控阀门及管道附件产品<br>锻钢闸阀，锻钢截止阀，锻钢止回阀，过滤器，球阀等系列产品  |
| N19-E09-2 | 保定金九士通用设备有限公司  | 激光打标机,光纤激光打标机,紫外激光打标机   |

| 展位号       | 企业中文名称   | 企业展品   |
|-----------|--|--|
| N19-E08-1 | 河北鸿安阀门<br>Hebei Hong'an Valve Co., Ltd.<br>邢台越邦橡塑<br>Xingtai Naiyou Rubber and Plastic | 手动阀门、带流量检测功能的阀门、防盗防误操作阀门；闸阀、蝶阀、止回阀、球阀等通用阀；给排水/消防专用阀<br>密封件，橡胶/塑料制品                 |
| N19-D06   | 天津市塘沽津滨阀门有限公司<br>Tianjin Tanggu Jinbin Valve Co.                                       | 通用工业阀门、大口径冶金阀门及非标设备，如：盲板阀、双偏心蝶阀、三偏心蝶阀、通风蝶阀、百叶阀、不锈钢闸阀、球墨铸铁闸阀、拍门、高压刀闸阀、卸灰球阀、锥形阀、射流阀等 |
| N19-E09   | 天津多诺特阀门有限公司<br>Tianjin Donote Valve Co., Ltd.  | 包括蝶阀、水力控制阀、闸阀、偏心半球阀、排气阀、调流调压阀、伸缩器等系列   |
| N19-D06   | 兴伟阀门集团有限公司<br>Xingwei valve group co;ltid  | 闸阀，截止阀，止回阀，球阀系列，蝶阀，脱硫蝶阀，冶金阀，自动化控制阀门等   |
| N19-E09-3 | 河北顺龙阀门制造有限公司<br>Hebei Shunlong Valve Manufacturing Co., Ltd.                           | 止回阀，闸阀，过滤器   |
| N19-E10   | 天津市津江仪表有限公司<br>Tianjin Jinjiang Instrument Co., Ltd.                                   | 水表系列，压力表系列，暖通系列，流量计系列  |
| N19-E16-1 | 温州市永龙广告有限公司  | 泵阀会刊   |
| N19-F19   | 泵阀商情   | 泵阀会刊   |
| N19-E15   | 温州市喜得龙阀门有限公司<br>Wenzhou Xidelong Valve Co. Ltd.  | 球阀、止回阀   |
| N19-F16   | 三安精仪（天津）仪表有限公司   | 专业生产各类仪器仪表，压力表，流量计，液位计，智能控制仪表，压力变送器  |
| N19-F16   | 津滨泉(天津)自控阀门有限公司  | 公司主要产品有闸阀、截止阀、球阀、止回阀、蝶阀、电动阀、气动阀、隔膜阀、柱塞阀、遥控浮球阀等系列产品                                 |
| N19-F16   | 天津中智自动化仪表有限公司  | 气动阀门，气动调节阀，气动执行器等，合作品牌：ASCO,SMC,ROTORKYTC,ABB，西门子，费斯托，依博罗，霍尼韦尔等气动元件                |
| N19-F16   | 泰轲（天津）流体控制科技有限公司<br>Taike Fluid Control Technology (Tianjin) Co., Ltd.                 | 气动阀门，气动调节阀，气动执行器等，合作品牌：ASCO,SMC,ROTORKYTC,ABB，西门子，费斯托，依博罗，霍尼韦尔等气动元件                |
| N19-D06   | 林德（中国）叉车有限公司   | 叉车   |
| N19-D06   | 浙江炼特阀门管件有限公司<br>Zhejiang Liant Valve and Pipe Fitting Co., Ltd.                        | 国标/非国标法兰 管件  |
| N19-E12   | 天津一阀科技有限公司   | 水力控制阀门、对夹蝶阀、法兰蝶阀、止回阀、闸阀、截止阀、消防专用阀门等，传动方式有手动、蜗轮、电气动                                 |

|         |   |   |
|---------|---|---|
| N19-F17 | 阳泉阀门股份有限公司<br>Yangquan Valve Co., Ltd.                            | 研发、制造、经营闸阀、蝶阀、止回阀和非标阀门等十余类，120个系列、1000余个规格品种                    |
| N19-E12 | 河北北消阀门有限公司<br>HEBEI BEIXIAO VALVECO., LTD                         | 硬密封丝扣闸阀、软密封丝扣闸阀、机械锁丝扣闸阀、机密防盗闸阀、沟槽过滤器、法兰过滤器、沟槽蝶阀、沟槽闸阀法兰闸阀、法兰止回阀等 |
| N19-E12 | 天津市三通机械阀门有限公司   | 电动装置，阀门   |
| N19-F20 | 泵阀制造网   | 泵阀会刊  |
| N19-F02 | 安立方(天津)安防科技有限公司<br>Anli Fang(Tianjin)Security Technology Co., Ltd | 技术服务、技术开发、技术咨询、技术交流   |
| N19-F02 | 天津荣铸金属制品有限公司<br>Tianjin Rongzhu Metal Products Co., Ltd           | 有色金属铸造;金属制品研发   |
| N19-F02 | 津仁博铸件有限公司<br>Tianjin Renbo Casting Co., Ltd                       | 铁铸件、有色金属铸件  |



## N23 馆 展商名录

| 展位号     | 企业中文名称  | 企业展品   |
|---------|---|--|
| N23-B01 | 上海大侨誉远精密机械股份有限公司  | 立卧复合型多面加工中心、高速双主轴卧式加工中心  |
| N23-B02 | 南通国盛智能科技集团股份有限公司  | 龙门加工中心、五轴加工中心  |
| N23-B03 | 天津津尚盛达科技有限公司  | 五轴加工中心   |
| N23-B05 | 江门市宏亿翔数控设备有限公司<br>Jiangmen Hong Yi Xiang Cnc Equipment Co.,Ltd.         | 五轴联动加工中心   |
| N23-B06 | 北京众联志达机电设备有限公司<br>Beijing Zhonglian Zhida Machinery Co.,Ltd.            | 数控机床、车床、加工中心、五轴  |
| N23-B07 | 天津市泓阳国盛商贸有限公司   | 数控车床   |
| N23-B08 | 华都精工（南通）精密机械有限公司<br>Huadu (NanTong) Precision Machinery Co., Ltd        | 顶级 CNC 镗铣制造企业，龙门加工中心(T 型滑枕)、天车式龙门(方滑枕)-新能源一体压铸、五轴天车式龙门(适用于航空、航天结构件等) |
| N23-B09 | 昆山瑞钧机械科技有限公司<br>Kunshan RuiJun Intelligence Technology Co.,Ltd.         | 瑞钧中走丝机床  |
| N23-B10 | 吉凯斯（洛阳）智能装备有限公司   | 五轴加工中心   |
| N23-B11 | 临清市顺佳机械设备有限公司<br>Linqing Shunjia Machinery Equipment Co.,Ltd.           | 数控机床、加工中心、五轴   |
| N23-B12 | 江苏爱易达机械科技有限公司<br>Wuxi Aiyida Machinery Technokogy Co., Ltd.             | 精密冲床   |
| N23-B15 | 北京潭佳机械设备有限公司  | 数控分度盘、数控转台   |
| N23-C01 | 津上精密机床（浙江）有限公司<br>Precision Tsugami (ZheJinag) Corporation Limited      | 精密自动车床、精密刀塔车床、精密加工中心、精密磨床等各类高精度数控机床                                  |
| N23-C02 | 东莞市捷上匠德数控机床有限公司<br>Dongguan Jieshang Jiangde Cnc Machine Tool Co.,Ltd   | JDP 重切削系列、JDV 超高性能系列、JDL 经典型系列、JDT 钻攻系列、JD 精雕系列                      |
| N23-C03 | 台州市东部数控设备有限公司/天津新中嘉业科技有限公司<br>Eastern Cnc Technology Co.,Ltd            | 数控斜床身车床、立式车床、数控平床身车床、五轴立式加工中心、数控车床自动化生产线                             |
| N23-C05 | 浙江锯力煌工业科技股份有限公司   | 锯床，圆锯床   |
| N23-C06 | 创世纪集团<br>Guangdong Create Century Intelligent Equipment Group Co.,Ltd.  | 钻攻机：T-500S；立加：T-V856S, T-V1165S, T-V850M；五轴：T-V320UA                 |
| N23-C07 | 江苏帅兢科技有限公司<br>Jiangsu Shuaijing Technology Co.,Ltd.                     | 数控机床、加工中心、五轴   |
| N23-C07 | 中联嘉诚（天津）科技有限公司<br>Zhonglian Jiacheng (Tianjin) Technology Co.,Ltd.      | 数控机床、加工中心、五轴   |
| N23-C08 | 廊坊市水如机电设备有限公司<br>Langfang ShuRuo Electric Machinery Equipment Co., Ltd. | 金属切削机床、数控机床、金属成形机床等  |
| N23-C08 | 杭州大天数控机床有限公司<br>Hangzhou Datian CNC Machine Tool Co., Ltd.              | 金属切削机床、数控机床、金属成形机床等  |

| 展位号       | 企业中文名称   | 企业展品                                |
|-----------|--|-------------------------------------|
| N23-C10   | 广东品翌智能装备有限公司<br>Guangdong Pinyi Smart Equipment Co.,Ltd.                   | 数控机床、车床、加工中心                        |
| N23-C11   | 天津堡力达科技有限公司<br>Tianjin Bowida Technology Co., Ltd                          | LG640、QC856 等机床                     |
| N23-C12   | 汇知力新(北京)科技有限公司<br>Huizhili New (Beijing) Technology Co., Ltd               | 数控机床                                |
| N23-C13   | 厦门天宏优势数控科技有限公司   | 动力刀座                                |
| N23-A37   | 亿缙机械(嘉兴)有限公司<br>Polomac Technology L.L.C                                   | 车铣复合、加工中心等                          |
| N23-A36   | 广东维鼎数控科技有限公司   | 刀具                                  |
| N23-D06   | 泰州市恒田机械制造有限公司<br>Taizhou Hengtian Machinery Manufacturing Co., Ltd.        | 电火花线切割机床、电火花成型机床、高速电火花穿孔加工机床、数控雕刻机等 |
| N23-D06   | 天津永准精密机械有限公司   | 住野磨床                                |
| N23-D07   | 华晟瑞达(天津)精密仪器有限公司<br>Huasheng Ruida (Tianjin) Precision Instrument Co.,Ltd. | 海克斯康三坐标测量仪、扫描仪、测量设备、检测设备            |
| N23-D08   | 保定高普机械设备制造有限公司<br>Baoding Gaopu Machinery Equipment Manufactory Co.,Ltd.   | 立式加工中心、龙门加工中心、自动打磨机、工业 6 轴机械臂、四轴转台  |
| N23-A35-1 | 天津市红光望阳轴承销售有限公司<br>Tianjin Hongguang Wangyang Bearing Sales Co., Ltd       | 轴承、金属切割及焊接设备销售                      |
| N23-A38   | 河北新路高化学有限公司<br>Hebei Silugao Chemical Co., Ltd                             | 切削液、脱模剂、清洗剂                         |
| N23-A24   | 天津万鑫宇绝缘材料有限公司<br>Tianjin Wanxinyu Insulation Materials Co., Ltd.           | 绝缘材料、五金、胶制品、电线电缆、仪器仪表               |
| N23-D09   | 安徽通邦有色金属材料有限公司<br>Anhui Tongbang Nonferrous Metal Materials Co., Ltd.      | 铜合金轴承                               |
| N23-D01   | 天津市文宇机械制造有限公司<br>Tianjin Wenyu Machinery Manufacturing Co., Ltd            | 机床刀具                                |
| N23-D01   | 北京文宇云科技有限公司<br>Beijing Wenyu Cloud Technology Co., Ltd.                    | AI 智能体, 软件, 数字化转型服务                 |
| N23-D01-1 | 东莞市联顺机械有限公司<br>Dognguan Lianshun Machinery Co.,Ltd                         | 凸轮分割器, 数控分度盘, 精密主轴头, 钻孔             |
| N23-E08   | 青岛厚奥德机电设备有限公司<br>Qingdao Hold ultrasonic cleaning machine                  | 超声波清洗机                              |
| N23-D01-2 | 天津鑫圣商贸有限公司<br>Tianjin Xinsheng Trading Co., Ltd.                           | 丝锥、刀柄、数控刀具、铣刀片等                     |
| N23-E13   | 沧州青司环保科技有限公司<br>Cangzhou Qingsi Huanbao Technology Co.,Ltd.                | 切削液、润滑油、金属清洗液                       |
| N23-D02-1 | 北京顺德永诚商贸有限公司   | 数控刀具                                |
| N23-D03-1 | 北京金利斯特机电技术有限公司   | 数控刀具                                |
| N23-A19   | 天津市友鑫环境科技有限公司  | 工业风扇                                |

| 展位号       | 企业中文名称  | 企业展品                               |
|-----------|---|------------------------------------|
| N23-D05-1 | 天津市易旺达数控科技有限公司  | 数控刀具                               |
| N23-D01-3 | 河北亨泰机床附件制造有限公司  | 机床附件                               |
| N23-D04   | 天津世纪星泽光电科技有限公司  | 精密激光切割机/激光焊接机                      |
| N23-E12-1 | 诺信天鹏（天津）科技有限公司  | 激光焊接机、激光打标机                        |
| N23-E22   | 天津瑞堡斯机电设备有限公司<br>Tianjin Ruibaosi Electromechanical Equipment Co., Ltd. | 进口轴承                               |
| N23-A39-2 | 河间市业兴机械设备有限公司<br>Hejian Yexing Machinery Equipment Co., Ltd.            | 数控钻床、枪钻、U钻                         |
| N23-E29   | 朗安（天津）精密机械有限公司<br>Langan (Tianjin) Precision Machinery Co., Ltd.        | 朗小安协作机器人、刀柄自动装卸设备、零点定位系统           |
| N23-D04-1 | 宁波伟辉磁业有限公司  | 超强永磁吸盘，真空吸盘，电控永磁吸盘，永磁起重器           |
| N23-A16   | 东莞市二坤五金机械有限公司   | 油雾回收器                              |
| N23-D11-1 | 北京航纳科技有限公司  | 清洗剂                                |
| N23-A35-3 | 上海诠丰工具有限公司  | 螺纹栓规，螺纹环规，螺丝攻，行星丝杆，滚丝轮，梳刀片         |
| N23-A15   | 北京流遍润滑机械销售有限公司  | GDBS,DBN,DRB,AMR,DBS,JPQN 分油器、润滑配件 |
| N23-A36-2 | 天津品航激光科技有限公司  | 机器人 激光焊 打标机                        |
| N23-A16-1 | 辽宁轶峰密封技术有限公司  | 密封圈，橡胶圈                            |
| N23-A17   | 天津丰达康科技有限公司<br>Tianjin Fengdakang Technology Co., Ltd.                  | 轴承，导轨，滑块，光轴，直线轴承                   |
| N23-D10-1 | 任县天凯密封件有限公司<br>Renxian Tiankai Seal Co., Ltd.                           | 国标油封，非标油封，以及各种工业橡胶杂件               |
| N23-D10-2 | 天津松田润滑油科技有限公司<br>Tianjin Songtian Lubricant Technology Co., Ltd.        | 机床润滑脂 机器人润滑脂 进口国产特种润滑脂 WD-40       |
| N23-E19   | 天津佳瑞传动设备有限公司<br>Tianjin Jiarui Transmission Equipment Co., Ltd.         | 进口轴承.润滑脂                           |
| N23-E01   | 台州市英络克工具有限公司<br>TaiZhou YINLK Tools Co.,Ltd                             | 刀具                                 |
| N23-E10   | 天津油石厂<br>Tianjin Sharpening Stone Factory                               | 油石，砂轮                              |
| N23-D02   | 宝力机械有限公司<br>Baoli Machinery Co., Ltd.                                   | 紧凑型加工中心、CNC 自动车床、三维光学扫描            |
| N23-E15   | 浙江美日智能装备有限公司<br>Zhejiang MEIRI Intelligent Machinery Co., Ltd.          | 铣刀研磨机、丝攻研磨机、铣刀式倒角机等                |
| N23-D12-1 | 天津菱钻金属材料贸易有限公司<br>Tianjin Lingzhuhan Metal Materials Trading Co., Ltd.  | 株洲钻石刀具、阿诺精密切削刀具、数控刀具               |
| N23-D05   | 安美科技股份有限公司<br>Amer Technology Co.,Ltd.                                  | 长效抗磨润滑油、环保金属加工液、金属表面处理剂等           |

| 展位号       | 企业中文名称   | 企业展品   |
|-----------|--|--|
| N23-D03   | 温州哈克液压有限公司<br>HAKE HYDRAULIK   | 液压和气压动力机械及元件、泵、阀、自动化机械设<br>备、气动元件、液压件制造、加工     |
| N23-A39-2 | 玖创铝业（天津）有限公司<br>Jiuchuang Aluminum Industry (Tianjin) Co., Ltd                               | 铝板铝棒铝管   |
| N23-F07   | 天津市正乾五金有限公司<br>Tianjin Zhengqian Hardware Co., Ltd.  | 铜钢法兰螺母、闸阀螺母、羊角螺母、卡爪、液压垫<br>片、滑块、V/I型滑块、接地块、轴套等 |
| N23-C02-1 | 天津铭杰数控科技有限公司<br>Tianjin Mingjie CNC Technology Co., Ltd.                                     | 五轴加工中心、车铣复合等                                   |
|           | 高崎智能装备（丽水）有限公司   | P-1160S、V8 V11 等高速、高精、立式加工中心                   |
|           | 浙江磐龙机床有限公司   | 磐龙车铣复合   |
| N23-A42   | 天津科迪系统传动有限公司<br>Tianjin KEDI TRANSMISSION CO.,LTD  | 同步带轮、同步带、齿轮齿条等                                 |
| N23-A38-2 | 天津赛德斯数控科技有限公司<br>Tianjin Sides CNC Technology Co., Ltd                                       | 激光打标机、焊接攻丝机等                                   |
| N23-A32-1 | 天津光锐智能装备有限公司<br>Tianjin Guangrui Intelligent Equipment Co., Ltd.                             | 激光打标机、焊接攻丝机等                                   |
| N23-E02   | 厦门佳品金刚石工业有限公司<br>Xiamen Chiaping Diamond Industrial Co., Ltd.                                | 钻石与立方氮化硼(CBN)工具                                |
| N23-E07   | 青岛迈瑞欧工业装备有限公司<br>Qingdao Mai Rui Ou Industrial Equipment Co., Ltd.                           | 集设计、维护、销售和服务于一体空气净化设备                          |
| N23-E18   | 东科创联（天津）润滑油润科技有限公司   | 润滑油  |
| N23-E18   | 华阳之星（北京）环保科技有限公司<br>HuayangStar(Beijing)EnvironmentalProtectionTechnologyCo.,Ltd.            | 华阳之星过滤设备                                       |
| N23-E09   | 廊坊市润辉商贸有限公司<br>MOTOREX   | 超纯主轴润滑油、主轴冷却液、切削油，切削液，<br>磨削油、液压油、导轨油、齿轮油      |
| N23-D12   | 常州钜瑞工具有限公司<br>Changzhou Juruitools CO.,LTD.  | 切削工具   |
| N23-D12   | 奈博万精密工具（江西）有限公司<br>Naibowan Precision Tools (Jiangxi) Co., Ltd.                              | 切削工具   |
| N23-E06   | 天津伊欧曼商贸有限公司  | 磨刀机、新品数控刀片                                     |
| N23-E16   | 浙江京瓷精密工具有限公司<br>Zhejiang Jingci Precision Tools Co., Ltd.                                    | 金属陶瓷刀具、硬质合金刀具                                  |
| N23-E16   | 浙江铭德精密工具有限公司<br>Zhejiang Mingde Precision Tools Co.,Ltd                                      | 刀盘、黄冠钻、倒角刀                                     |
| N23-E16   | 台州三麟精密工具制造有限公司<br>Taizhou Sanlin Jinmgmi Tools Co.,Ltd                                       | PCD 聚晶金刚石刀具、CBN 立方氮化硼刀具                        |
| N23-E31   | 嘉得力智诚（天津）环保科技有限公司<br>Gadlee Zhicheng (Tianjin) Environmental Protection Technology Co., Ltd. | 清洁机器人、洗地机、扫地机、电动尘推车、叉车                         |
| N23-E31   | 天津市清溯智能科技有限公司<br>Tianjin Qingsu Intelligent Technology Co., Ltd.                             | 清洁机器人、洗地机、扫地机、电动尘推车、叉车                         |

| 展位号       | 企业中文名称  | 企业展品                  |
|-----------|---|-----------------------|
| N23-D03-3 | 天津圳鹏清洗技术开发有限公司<br>Tianjin Zhen Peng Cleaning Technology Development Co., Ltd. | 清洗机、清洗剂、净水设备、污水处理设备   |
| N23-E12   | 山东山刃数控刀具有限公司  | 数控刀具、刀柄、夹头            |
| N23-E27   | 天津市米奇米模具商行  | 模具弹簧、氮气弹簧             |
| N23-A37-1 | 湖南泰嘉新材料科技股份有限公司   | 高速钢带锯条、硬质合金带锯条等双金属带锯条 |
| N23-A40   | 喜威一（北京）刀具有限公司   | 高端硬质合金/PCD/CBN 刀具     |
| N23-E20   | 温岭市律达合金工具厂<br>Wenling Liuda Alloy Tools Factory                               | 刀具                    |
| N23-E25   | 天津市达鑫利机电设备有限公司<br>Tianjin Da Xinli electromechanical equipment Co., Ltd.      | 刀具                    |
| N23-E26   | 宁波贝递同步带有限公司<br>Ningbo Beidi Synchronous Belt Co., Ltd.                        | 同步带                   |
| N23-E09-1 | 嘉善县广优轴承有限公司<br>Jiashan Guangyou Bearing Co., Ltd.                             | 轴承                    |
| N23-A39   | 常州唐北工具有限公司<br>Changzhou Tangbei Tools Co., Ltd.                               | 刀具                    |
| N23-D11-2 | 南京达风数控技术有限公司<br>Nanjing Wind CNC Technology Co., Ltd.                         | 数控系统                  |
| N23-A38-1 | 东莞市米宏机械五金有限公司   | 转台                    |
| N23-D11   | 山东临沂金星机床有限公司  | 车床                    |
| N23-A20   | 大连锦川科技有限公司<br>Dalian Jinchuan Technology Co., Ltd.                            | 润滑油、清洗剂、切削液生产         |
| N23-B06   | 沈阳机床设备销售（天津）有限公司  | 加工中心 数控车床             |
| N23-D06   | 博兴精密机械科技（天津）有限公司  | 亚威 SKE1-80 吨伺服冲床      |

# N24 机床展区

24-A01 机床博物馆

24-A06 英沃

24-A07 陆壹科技

24-A07-1 金城

24-A09 纽威

24-A10 格力

24-A11

24-R01  
24-R02

24-B01 金火科盟

24-C09 南京鑫科玛 百锐科技

24-B03-1 雷曼

24-B05-2 云一机

24-B05 鲁班

24-B06 匠巨人

24-B07 亿山

24-B08-1 欧福菱  
24-B08 凯贝斯

24-B09-1 维立德  
24-B09 厚德朋

24-B11 晟辉  
24-B10 乔捷特

24-B12 瑞格 LYREIGN  
24-B12-1 大地三锋

24-B13-1 天津市智能制造协会

24-B13 柏韦特

24-R03  
24-R04  
24-R05  
24-R06

## 观众入口

24-C01 威诺克

24-C02 弘迪

24-C03 云机精纬

24-C05 固驰智能

24-C06 巨高

24-C07 澳玛特

24-C07-1 华集数控

24-C08 广东台捷

24-C10 晨龙

24-C11-1 振椿 米尔迪克

24-C12 天津市智能制造协会

24-C12 活动区

24-C05-1

24-C09-1 鑫台信

24-C11-1

24-C12

24-C13  
24-C14

24-D01 鑫联兴

24-E01 润丰

24-D07 剑平

24-E03 英汉口味

24-D07-1 精研

24-E07 哈量

24-D07-2 翰航刀具 奥峰

24-E09 猪化 承达

24-D06 斯锐得

24-E11 利亿精密

24-D06-1 平力 苏州 西莫 瑞斯

24-E13 舜丰

24-D07-1 新星 必达 金合 顺源

24-E15 佳润

24-D07-1 易迈 马沙尔

24-E17 德丰

24-D07-1 易迈 马沙尔

24-E19 德丰

24-D07-1 易迈 马沙尔

24-E21 德丰

24-D07-1 易迈 马沙尔

24-E23 德丰

24-D07-1 易迈 马沙尔

24-E25 德丰

24-D07-1 易迈 马沙尔

24-E27 德丰

24-D07-1 易迈 马沙尔

24-E29 德丰

24-D07-1 易迈 马沙尔

24-E31 德丰

24-D07-1 易迈 马沙尔

24-E33 德丰

24-D07-1 易迈 马沙尔

24-E35 德丰

24-D07-1 易迈 马沙尔

24-E37 德丰

24-D07-1 易迈 马沙尔

24-E39 德丰

24-D07-1 易迈 马沙尔

24-E41 德丰

24-D07-1 易迈 马沙尔

24-E43 德丰

24-D07-1 易迈 马沙尔

24-E45 德丰

24-D07-1 易迈 马沙尔

24-E47 德丰

24-D07-1 易迈 马沙尔

24-E49 德丰

24-D07-1 易迈 马沙尔

24-E51 德丰

24-D07-1 易迈 马沙尔

24-E53 德丰

24-D07-1 易迈 马沙尔

24-E55 德丰

24-D07-1 易迈 马沙尔

24-E57 德丰

24-D07-1 易迈 马沙尔

24-E59 德丰

24-D07-1 易迈 马沙尔

24-E61 德丰

24-D07-1 易迈 马沙尔

24-E63 德丰

24-D07-1 易迈 马沙尔

24-E65 德丰

24-D07-1 易迈 马沙尔

24-E67 德丰

24-D07-1 易迈 马沙尔

24-E69 德丰

24-D07-1 易迈 马沙尔

24-E71 德丰

24-D07-1 易迈 马沙尔

24-E73 德丰

24-D07-1 易迈 马沙尔

24-E75 德丰

24-D07-1 易迈 马沙尔

24-E77 德丰

24-D07-1 易迈 马沙尔

24-E79 德丰

24-D07-1 易迈 马沙尔

24-E81 德丰

24-D07-1 易迈 马沙尔

24-E83 德丰

24-D07-1 易迈 马沙尔

24-E85 德丰

24-D07-1 易迈 马沙尔

24-E87 德丰

24-D07-1 易迈 马沙尔

24-E89 德丰

24-D07-1 易迈 马沙尔

24-E91 德丰

24-D07-1 易迈 马沙尔

24-E93 德丰

24-D07-1 易迈 马沙尔

24-E95 德丰

24-D07-1 易迈 马沙尔

24-E97 德丰

24-D07-1 易迈 马沙尔

24-E99 德丰

24-D07-1 易迈 马沙尔

24-F01 德丰

24-F02 德丰

24-F03 德丰

24-F04 德丰

24-F05 德丰

24-F06 德丰

24-F07 德丰

24-F08 德丰

24-F09 德丰

24-F10 德丰

24-F11 德丰

24-F12 德丰

24-F13 德丰

24-F14 德丰

24-F15 德丰

24-F16 德丰

24-F17 德丰

24-F18 德丰

24-F19 德丰

24-F20 德丰

24-F21 德丰

24-F22 德丰

24-F23 德丰

24-F24 德丰

24-F25 德丰

24-F26 德丰

24-F27 德丰

24-F28 德丰

24-F29 德丰

24-F30 德丰

24-F31 德丰

24-F32 德丰

24-F33 德丰

24-F34 德丰

24-F35 德丰

24-F36 德丰

24-F37 德丰

24-F38 德丰

24-F39 德丰

24-F40 德丰

24-F41 德丰

24-F42 德丰

24-F43 德丰

24-F44 德丰

24-F45 德丰

24-F46 德丰

24-F47 德丰

24-F48 德丰

24-F49 德丰

24-F50 德丰

24-F51 德丰

24-F52 德丰

24-F53 德丰

24-F54 德丰

24-F55 德丰

24-F56 德丰

24-F57 德丰

24-F58 德丰

24-F59 德丰

24-F60 德丰

24-F61 德丰

24-F62 德丰

24-F63 德丰

24-F64 德丰

24-F65 德丰

24-F66 德丰

24-F67 德丰

24-F68 德丰

24-F69 德丰

24-F70 德丰

24-F71 德丰

24-F72 德丰

24-F73 德丰

24-F74 德丰

24-F75 德丰

24-F76 德丰

24-F77 德丰

24-F78 德丰

24-F79 德丰

24-F80 德丰

24-F81 德丰

24-F82 德丰

24-F83 德丰

24-F84 德丰

24-F85 德丰

24-F86 德丰

24-F87 德丰

24-F88 德丰

24-F89 德丰

24-F90 德丰

24-F91 德丰

24-F92 德丰

24-F93 德丰

24-F94 德丰

24-F95 德丰

24-F96 德丰

24-F97 德丰

24-F98 德丰

24-F99 德丰

24-F00 德丰

## 人才招聘区

## N24 馆 展商名录

| 展位号               | 企业中文名称  | 企业展品   |
|-------------------|---|--|
| N24-B01           | 江苏科盟智能科技有限公司<br>Jiangsu Kemeng Zhineng Technology Co.,Ltd.                    | 数控机床、车床、加工中心   |
| N24-B01           | 浙江金火科技实业有限公司<br>Zhejiang Jinhua Technology Co.,Ltd.                           | 数控机床、车床、加工中心   |
| N24-B03           | 雷曼（天津）智能装备有限公司<br>Leiman (Tianjin) Zhineng Equipment Co.,Ltd.                 | 数控机床、车床、加工中心   |
| N24-B05-1         | 广州台茂精密机械有限公司<br>Guangzhou Taimao Precision Mechanism Co.,Ltd.                 | CNC-680SC 双主轴数控车削中心、CNC-520TMC<br>数控车削中心机、CNC-520T 伺服刀塔尾座机 |
| N24-B05-1         | 北京雄石科技有限公司<br>Beijing Xiongshi Technology Co., Ltd.                           | 五轴五联动加工中心、台湾大金-立式加工中心、卧<br>式加工中心、龙门加工中心                    |
| N24-B05-2         | 云南云一机数控有限公司<br>Yunnan Yunyiji CNC Machinery Co.,Ltd.                          | 数控机床、车床、加工中心   |
| N24-B05           | 山东鲁班数控机床有限公司<br>Shandong Luban CNC Machine Tool Co., Ltd.                     | 加工中心、龙门加工中心  |
| N24-B06、<br>B07-1 | 文安县北方兄弟机床有限公司<br>Wen'an County North Brothers Machine Tool Co., Ltd.          | 加工中心、龙门、车床、磨床、锯床   |
| N24-B07           | 天津市亿山数控设备有限公司<br>Tianjin Yishan CNC Equipment Co., Ltd.                       | 数控车床   |
| N24-B08           | 广东凯贝斯数控设备有限公司<br>Guangdong keybase CNC Equipment Co.,Ltd                      | 刀塔式数控车床、EX 系列插补 Y 车铣复合机、小钢<br>炮刀塔机                         |
| N24-B09           | 厚德朗装备（苏州）有限公司<br>Houde Lang Equipment (Suzhou) Co., Ltd.                      | 中高端五轴设备  |
| N24-B09-1         | 广东晋科智造科技有限公司（奥斯龙）   | 加工中心   |
| N24-B10           | 乔捷特精密机械（天津）有限公司<br>Qiaojiete Precision Machinery (Tianjin) Co., Ltd.          | 加工中共、数控车床等   |
| N24-C01           | 南京威诺克智能科技有限公司<br>Nanjing Nuoke Precision Machinery Co., Ltd.                  | GMC 龙门加工中心系列、VMC 立式加工中心系列、<br>HMC 卧式加工中心系列                 |
| N24-C02           | 昆山弘迪精密机械有限公司/台湾德士精科   | 四轴、五轴、分割器、刀库   |
| N24-C02-1         | 重庆市诚川数控机械设备有限公司<br>Chongqing Chengchuan CNC Machinery and Equipment Co., Ltd. | 加工中心、立卧复合  |
| N24-C03           | 云南 CY 集团有限公司  | CY-K6150B/1000、CY-V85                                      |
| N24-C03           | 陕西精纬鸿博数控设备有限公司<br>Shanxi Jingwei Hongbo Numerical Control Equipment Co., Ltd. | 五轴加工中心   |
| N24-E03           | 廊坊精联科技有限公司<br>Langfang Jinglian Technology Co., Ltd.                          | 电子线束、接插件、元器件   |

| 展位号       | 企业中文名称   | 企业展品  |
|-----------|--|---|
| N24-C05   | 固驰智能装备（江苏）有限公司<br>Guchi Intelligent Equipment (Jiangsu) Co., Ltd.                  | 五轴加工中心  |
| N24-C06   | 广东巨高智能设备有限公司<br>GUNAGDONG JUGAO INTELLIGENT EQUIPMENT CO.,LTD                      | VFC480, DMU260VE                              |
| N24-C07   | 宁波澳玛特高精冲压机床股份有限公司<br>Ningbo Ao Mart High Precision Stamping Machine Co., Ltd.      | 冲床  |
| N24-C07-1 | 苏州华集数控科技有限公司<br>Suzhou Huajust CNC Technology Co., Ltd.                            | 高速立式加工中心、高速钻攻机、龙门制作中心、卧式加工中心等                 |
| N24-C07-1 | 南京鑫科玛数控机床有限公司<br>Nanjing Xinkema CNC Machine Tool Co., Ltd.                        | 五轴加工中心等                                       |
| N24-C08   | 广东台捷机械设备有限公司<br>Guangdong Taijie Machinery Equipment Co.,Ltd.                      | 火花机、CNC 铣床、CNC 镜面电火花机床、CNC 精密电火花加工机床、CNC 加工中心 |
| N24-C08   | 鸿泰智信（天津）科技有限公司<br>Xinruitong (Tianjin) Technology Co., Ltd.                        | 数控机床，CNC 加工中心机，雕铣机，火花机，铣床，磨床                  |
| N24-C09   | 广东百锐智能科技有限公司<br>Guangdong Bairui Intelligent Technology Co., Ltd.                  | 车铣复合机床、数控车床                                   |
| N24-C11   | 广东振椿数控设备有限公司   | 52 车铣复合、46 车铣                                 |
| N24-C11   | 广东米尔迪克智能机械实业有限公司   | A80 放电机、AR45 放电机                              |
| N24-D01-1 | 苏州宝玛格精密机械有限公司  | 线切割、加工中心等                                     |
| N24-A05   | 杭州华方数控机床有限公司<br>Hangzhou Huafang CNC Machine Tool Co., Ltd.                        | 精密线切割中走丝                                      |
| N24-A09   | 天津盟胜数控科技有限公司<br>Tianjin Mengsheng CNC Technology Co., Ltd.                         | 龙门加工中心、五轴加工中心                                 |
| N24-A10   | 珠海格力智能装备有限公司<br>Zhuhai Gree Intelligent Equipment Co., Ltd.                        | F500 机床五轴加工中心、6555 机床车铣复合                     |
| N24-A07   | 天津陆堂科技有限公司<br>Tianjin Lutang Technology Co.,Ltd                                    | 电加工机床、自动穿丝伺服中走丝、自动数控穿孔机、镜面电火花机                |
| N24-A06   | 泊头市恒泰机床有限公司<br>Botou Hengtai Machine Tool Co., Ltd                                 | 机床  |
| N24-A06   | 南京英沃变频技术有限公司<br>Nanjing Yingwo Frequency Conversion Technology Co., Ltd            | 英沃变频器，伺服                                      |
| N24-B05-3 | 天津润立机床有限公司/润立数控设备（河北）有限公司<br>Tianjin Runli Machine Tool Co., Ltd                   | 数控机床  |
| N24-F03   | 青岛中翔兴机械设备有限公司<br>Qingdao Zhongxiangxing Machinery Equipment Co., LTD               | 磁力抛光机、清洗机、去毛刺一体机等                             |
| N24-F08   | 佛山市顺德区锯川隆机械有限公司<br>Shunde District, Foshan City, Ju Chuan Long Machinery Co., Ltd. | 切铝机、切割机、切割片等                                  |

| 展位号       | 企业中文名称  | 企业展品                                    |
|-----------|---|---|
| N24-D14   | 天津市巨马工贸有限公司<br>Tianjin Juma Industrial&Trade Co.,Ltd                                | 工业免水洗手液、机械设备除油剂、船舶设施除油清洗剂、铜、铝不锈钢金属制品除油剂 |
| N24-B11   | 天津晟辉机电设备有限公司<br>Tianjin Shenghui Electromechanical Equipment Co., Ltd.              | 带锯床、锯条、切削液、润滑油                          |
| N24-D07-2 | 天津市鹤帆刀具销售有限公司<br>Tianjin Hefan Blade Tool Sales Co., Ltd.                           | 数控刀片、量具刀具、数控夹具、丝锥钻头铣刀                   |
| N24-E11   | 平乡县森耐密封件有限公司<br>Pingxiang Sennai Seals Co., Ltd.                                    | 联轴器、密封件                                 |
| N24-D04-1 | 临清佳润机械制造有限公司<br>Linqing Jiarun Machinery Manufacturing Co., Ltd.                    | 磁力吸盘                                    |
| N24-C09-1 | 浙江霸器智能装备股份有限公司天津鑫台信科技有限公司<br>Tianjin Xintaixin Technology Co.,Ltd.                  | 霸器中走丝                                   |
| N24-D05-1 | 苏州西莫机器设备有限公司<br>Suzhou Ximo Machinery Equipment Co.,Ltd.                            | 线切割、中走丝                                 |
| N24-D08   | 沧州嘉洋机械有限公司<br>Cangzhou Jiayang Machinery Co.,Ltd.                                   | 数控机床、车床、加工中心                            |
| N24-D02-1 | 青岛瓦罗尔润滑剂有限公司<br>Qingdao Varol Lubricant Co., Ltd.                                   | 润滑油、切削液                                 |
| N24-E22   | 东莞市亿斯卡机电设备有限公司<br>Yiska Electromechanical Equipment Co., Ltd.                       | 丝杠支撑座、YSK、FX/FF 系列、一体电机座体系等             |
| N24-D09   | 河北吉庆机床附件有限公司<br>Hebei Jiqing Machine Tool Accessories Co., Ltd.                     | 机床附件                                    |
| N24-D01   | 天津黄河精密机械设备贸易有限公司<br>Tianjin Huanghe Precision Machinery Equipment Trading Co., Ltd. | 五轴加工中心                                  |
| N24-E13   | 天津英汉机床附件有限公司<br>Tianjin English-Chinese Machine Tool Accessories Co., Ltd.          | 机床附件                                    |
| N24-E01   | 庆云县润泽机床附件有限公司<br>Qingyun County Runze Machine Tool Accessories Co., Ltd.            | 机床附件                                    |
| N24-D13   | 郑州永达高频设备有限公司<br>Zhengzhou Yongda High Frequency Equipment Co., Ltd.                 | 高频加热设备                                  |
| N24-E23   | 微仪光电（天津）有限公司<br>Micro Instrument Optoelectronics (Tianjin) Co., Ltd.                | 光学仪器                                    |
| N24-E21   | 济南哈量工具机电有限公司<br>Jinan Haliang Tool Electromechanical Co.,Ltd.                       | 数控刀具                                    |
| N24-D08-1 | 厦门精研自动化元件有限公司<br>Jssc Automation (Xiamen) Ltd.                                      | 桁架机械手，伺服转台，永磁减速电机                       |
| N24-B12   | 洛阳瑞格机械设备有限公司<br>Luoyang Reign Machinery Equipment Co.,Ltd.                          | 工具柜、刀具柜、工作台等车间用具                        |

| 展位号       | 企业中文名称  | 企业展品                                      |
|-----------|---|---|
| N24-E02   | 沧州文谱淑泽机械制造有限公司  | 机床附件、机床钢板防护罩、风琴护罩、排屑机等                    |
| N24-D06   | 天津斯锐得科技有限公司   | 金属 3D 打印机及三维扫描仪                           |
| N24-E04   | 任丘市赤足精密工具有限公司<br>Renqiu City ChiZu Precision Tools Co., Ltd.                        | 刀具  |
| N24-E05   | 苏州凌途智能科技有限公司<br>Suzhou Lingtu Intelligent Technology Co., Ltd.                      | 丝杆  |
| N24-E06   | 北京光大楚天激光科技有限公司<br>Beijing Guangda Chu Tian Laser Technology Co., Ltd.               | 激光喷码机                                     |
| N24-D02-2 | 江苏蔓络数据有限公司<br>Jiangsu Manluo Data Co., Ltd.   | 数字化管理系统                                   |
| N24-D02   | 易迈科技（苏州）有限公司<br>EMtechnology (Suzhou) Co.Ltd  | 力矩电机、主轴电机、高速电机定转子，无齿槽力矩电机；系列化量产，非标定制，联合研发 |
| N24-D07   | 上海剑平动平衡机制造有限公司<br>ShanghaiJianpingDynamicBalancingMachineManufacturingCo.,Ltd.      | 通用及全自动平衡机                                 |
| N24-B12-1 | 河北帕加尼科技有限公司<br>Hebei Pagani Technology Co., Ltd.                                    | 数控铜铝板材切割锯床、高速铜铝锯床                         |
| N24-E10   | 沧州鑫丰机床附件制造有限公司<br>Cangzhou Xinfeng Machine Tool Accessories Manufacturing Co., Ltd. | 机床防护罩、机床排屑机、尼龙拖链、钢铝拖链                     |
| N24-B08-1 | 晨曦实业有限公司<br>Chen xi Prime Indusy Limited  | 四轴五轴转台                                    |
| N24-E19   | 帝一（天津）石油化工有限公司  | 除油/锈/垢等工业清洗剂；抗磨液压油等润滑油/脂                  |
| N24-C06   | 河北侨福精密设备有限公司<br>Hebei Qiaofu Precision Equipment Co., Ltd.                          | 立式加工中心，钻攻机，五轴，车洗复合，车床                     |
| N24-E24   | 威诺（天津）精密机械有限公司  | 铣刀、量具、刀具、非标支架、高精度高度仪                      |
| N24-F04   | 山东宏宝无缝钢管厂   | 无缝钢管、圆钢、精密钢管                              |
| N24-C12   | 浙江晨龙控股股份有限公司<br>Zhejiang Chenlong Holdings Co., Ltd.                                | 金属带锯床，高速圆锯机，智能高速切板机，智能锯切产线                |
| N24-E12   | 泰州市利优精密机械有限公司<br>Taizhou Liyou Precision Machinery Co., Ltd                         | 刀具研磨设备                                    |
| N24-B13   | 天津市柏韦特润滑油脂股份有限公司<br>Tianjin Baiweite Lubricating Oil Co., Ltd.                      | 金属加工油，液，特种油，防锈油，工业清洗剂以及其他工业润滑产品           |
| N24-D05   | 山东科扬润滑科技有限公司  | 磨削液，水溶性切削液，切削油，深孔钻油，防锈剂，清洗剂等              |
| N24-D05   | 天津孚轴行工业科技有限公司   | 直线导轨，滚珠丝杠，工业轴承                            |
| N24-D07-1 | 天津奥峰紧固件有限公司<br>Tianjin Aofeng Fasteners Co., Ltd.                                   | 各类高品质精密不锈钢，特殊不锈钢，钛合金，铝合金可定制               |

| 展位号       | 企业中文名称  | 企业展品                                |
|-----------|---|-------------------------------------|
| N24-D03   | 高唐县新星精密机械有限公司   | 花岗岩精密测量平板, 各种量具及机械底座, 横梁, Y轴类 Z轴类产品 |
| N24-D05-3 | 东莞市平力五金有限公司<br>Dongguan Pingli Hardware Co., Ltd.   | 五金制品, 吊环螺丝等                         |
| N24-A07-1 | 江苏金竑智能制造有限公司<br>Jiangsu Jinhong Intelligent Manufacturing Co., Ltd.                           | 机床、激光、机器人、非标自动化产线                   |
| N24-D04   | 常州凯正斯轴承有限公司/常州必尤姆机械有限公司<br>Chang Zhou Kzs Bearing Co., Ltd./Chang Zhou Bym Machinery Co., Ltd | 轴承                                  |
| N24-A36-1 | 德州瑞云机床附件有限公司<br>Dezhou Ruiyun Machine Tool Accessories Co., Ltd.                              | 机床风琴护罩、钢板护罩                         |

## 鸣谢单位

天津市电子学会 SMT/MP 专业委员会、北京电子商会、东光县塑料包装行业协会、  
河北省机械工业企业管理协会、河北省铸锻行业协会、黄骅模具行业协会、天津不锈钢商会、  
天津市包装技术协会、天津市钢结构协会、天津市建材业协会、天津市科技服务业协会、  
天津市润滑油脂协会、天津市市场营销协会、天津市线材制品行业协会、  
天津市智能制造与设备维护技术协会、天津市中小企业协会、玉田县印刷包装机械协会

## 本地服务信息

### 展览地点

国家会展中心（天津）二期

地点：天津市津南区咸水沽镇国展大道889号



## 交通信息

### 天津滨海国际机场（距展馆约35KM）

导航地址：国家会展中心（天津）A1入口

公交/地铁：乘坐地铁2号线“滨海国际机场站”（曹庄方向），在“屿东城站”换乘地铁10号线（于台方向），在“财经大学站”换乘地铁1号线（双河桥方向），在“国家会展中心站”下车

### 火车天津站（距展馆约24KM）

导航地址：国家会展中心（天津）A1入口

公交/地铁：乘坐地铁3号线“天津站”（南站方向），在“营口道站”换乘地铁1号线（双河桥），在“国家会展中心站”下车

### 火车天津南站（距展馆约32KM）

导航地址：国家会展中心（天津）A1入口

公交/地铁：步行至“天津南站”乘坐地铁3号线“天津南站”（小淀方向），在“营口道站”换乘地铁1号线（双河桥），在“国家会展中心站”下车

### 火车天津西站（距展馆约33KM）

导航地址：国家会展中心（天津）A1入口

公交/地铁：步行至“天津西站”，乘坐“地铁1号线（双河桥方向）”，在“国家会展中心站”下车

### 滨海新区（距展馆约34KM）

导航地址：国家会展中心（天津）A1入口

公交/地铁：乘坐津滨轻轨9号线至天津站，在“直沽站”换乘地铁5号线（李七庄南方向），在“下瓦房”换乘地铁1号线（双河桥方向），在“国家会展中心站”下车

## 限号规定

|       |       |       |       |       |       |       |
|-------|-------|-------|-------|-------|-------|-------|
| 3月16日 | 3月17日 | 3月18日 | 3月19日 | 3月20日 | 3月21日 | 3月22日 |
| 星期一   | 星期二   | 星期三   | 星期四   | 星期五   | 星期六   | 星期日   |
| 限3/8  | 限4/9  | 限5/0  | 限1/6  | 限2/7  | 不限行   | 不限行   |

## 限行时间

工作日（因法定节假日放假调休而调整为上班的星期六、星期日除外）每日7时至19时

## 限行车辆

天津本市号牌机动车、外埠号牌机动车

## 限行区域

外环线（不含）以内道路

## 限行规则

按车牌尾号工作日（因法定节假日放假调休而调整为上班的星期六、星期日除外）区域限行的机动车号牌（含临时号牌）尾号分为5组，定期轮换限行日。

## 展馆周边酒店

### 国家会展中心天津万豪酒店

- 距国家会展中心步行1.3公里，约16分钟
- 距国瑞路地铁站-C口步行450米，约6分钟
- 地址：津南大学城-咸水沽镇国瑞路8号
- 酒店订房热线：022-28730000
- 价格区间：900元-1200元

### 国家会展中心福朋喜来登酒店

- 距国家会展中心步行1.3公里，约16分钟
- 距国瑞路地铁站-C口步行450米，约6分钟
- 地址：津南大学城-咸水沽镇国瑞路8号
- 酒店订房热线：022-28731111
- 价格区间：800元-1000元

### 天津梅江中心皇冠假日酒店

- 距国家会展中心驾车22公里，约32分钟
- 地址：天津市河西区友谊南路东侧团结大厦2号
- 酒店订房热线：022-58576666
- 价格区间：550-800

### 希尔顿欢朋酒店

- 距国家会展中心驾车7.8公里，约14分钟
- 咸水沽镇雅润路金才园47号楼
- 酒店订房热线：022-28525999
- 价格区间：500-800元

### 天津1958国际酒店

- 距国家会展中心驾车13.4公里，约20分钟
- 鄱阳南路与睿思道交叉口东北130米
- 酒店订房热线：022-60215888
- 价格区间：400-600元

### 麗枫酒店（天津国家会展中心海河教育园店）

- 距国家会展中心驾车7.2公里，约9分钟
- 地址：津南大学城-咸水沽镇南环城路98号
- 酒店订房热线：022-88911155
- 价格区间：400元-600元

### 天津仁恒薇乐酒店

- 距国家会展中心驾车9.5公里，约19分钟
- 海河教育园区泰明路65号1层
- 酒店订房热线：022-26566888
- 价格区间：300-500元

### 维也纳国际酒店（天津国家会展中心职业技术师范大学店）

- 距国家会展中心驾车10.6公里，约12分钟
- 地址：津南大学城-双港镇黄庄子道1号景悦荟生活广场29号楼
- 酒店订房热线：022-28110088
- 价格区间：300元-500元

18-D06  
BOD®

# 一级能效数智空压站

空压机及附属后处理设备、储气罐、管道、智能空压站、能管平台、维护保养

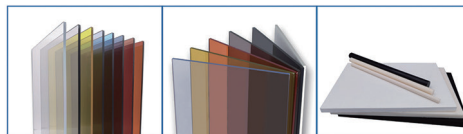
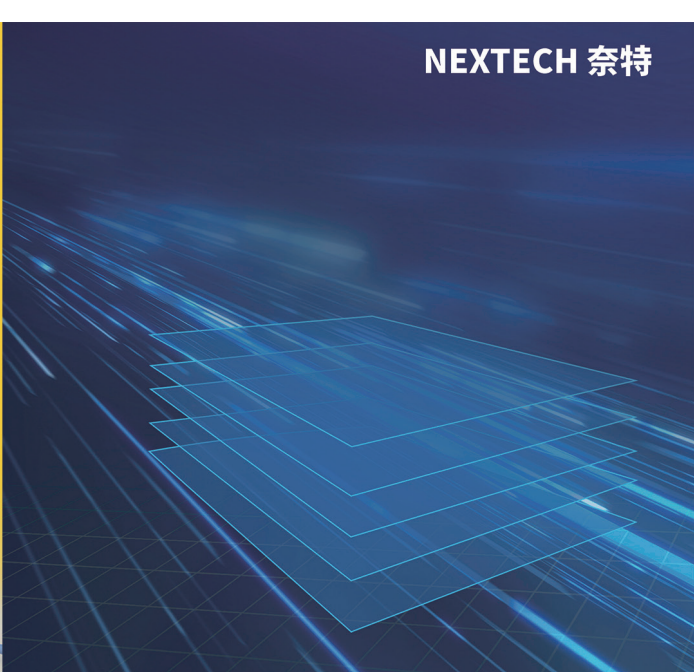
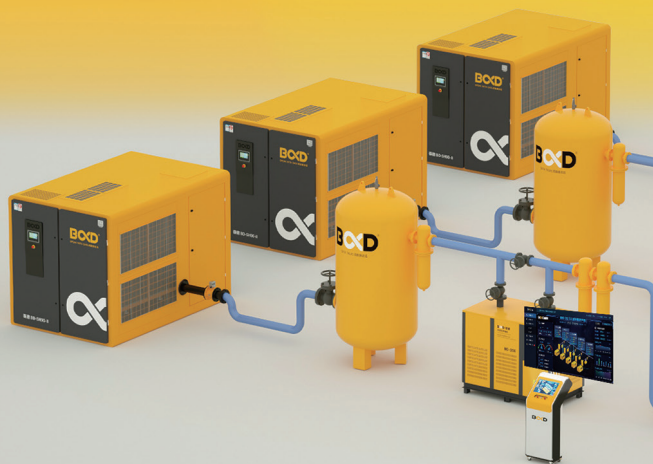

**防静电板**  
Antistatic Plates  
防静电有机玻璃板  
防静电PVC板  
防静电PC板等

**SCME** 深圳市腾创机电有限公司  
Shenzhen Century M&E Co., Ltd.



☎:0755-83766208    🌐:www.scme.cn    ✉:info@scme.cn    QQ/微信: 80772028

 **创锋精工**  
Chuang Feng Seiko

展位17-D08-1

## 扁平内嵌模组CFL

业界同款模组高度最底

**New**

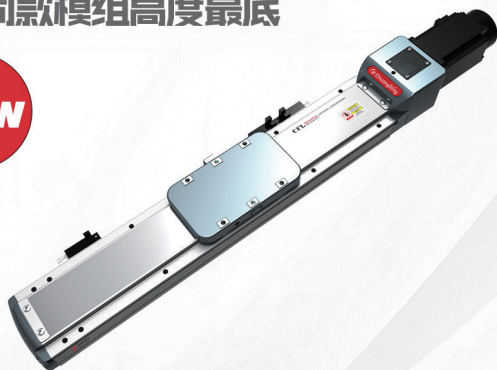

其他系列产品

内嵌丝杆模组    半密丝杆模组    直线电机    多轴龙门模组



**MOLAND**®  
美蓝环保



防爆型烟尘净化器 MLWF350HA-6TEX

展位 **N19-D08**

防爆 • 重载 • 光通信

ABMOV 阿备默  
Ablemoving Robot

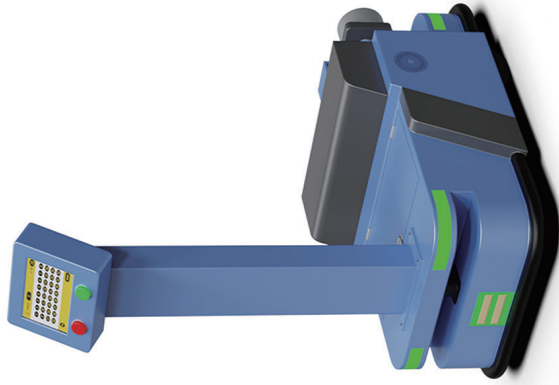

## 阿备默智能 小黑牛搬运车

激光导航/磁导航

额定载重100-300KG

无人搬运

## 阿备默智能 磁吸牵引搬运车

激光导航

牵引重量500KG

无人搬运



天津阿备默机器人科技有限公司

展馆号:N17馆-C02

佛瑞达  
FRIEND

ESAB  
授权经销商

佛瑞达  
FRIEND

## 焊接与切割一站式 解决方案服务商

链接创新资源 | 服务智能制造



天津佛瑞达科技有限公司（简称：佛瑞达）成立于2009年，总部位于天津西青区京东智能产业园。我们专注于工业智造领域，以“按需定制方案，用专业赋能智造”为使命，为全球制造业客户提供“一流产品、快速服务及高效解决方案”

公司连续多年通过ISO 9001/ISO 14001/ISO 45001国际三体系认证，全流程标准化服务客户超1000余家，在焊接、切割、保温、环保等多个版块都有突出的表现，已成为行业内值得信赖的合作伙伴。未来，我们将持续践行“客户至上、诚信筑基、服务为本、幸福共享”的价值观，朝着“成为全球工业品供应链首选合作伙伴”的愿景迈进，助力智造升级。



☎ 8788 5520

📍 公司总部  
天津市西青区京东智能产业园 8-2



公众号



微信视频号



抖音号

# 高速高精 智造压铸新时代



公众号



抖音号

格力数控机床



## JLH 锯力煌

GYB-8312高效智能板锯机



展位号 N19-D08



工业铝型材集成服务专家

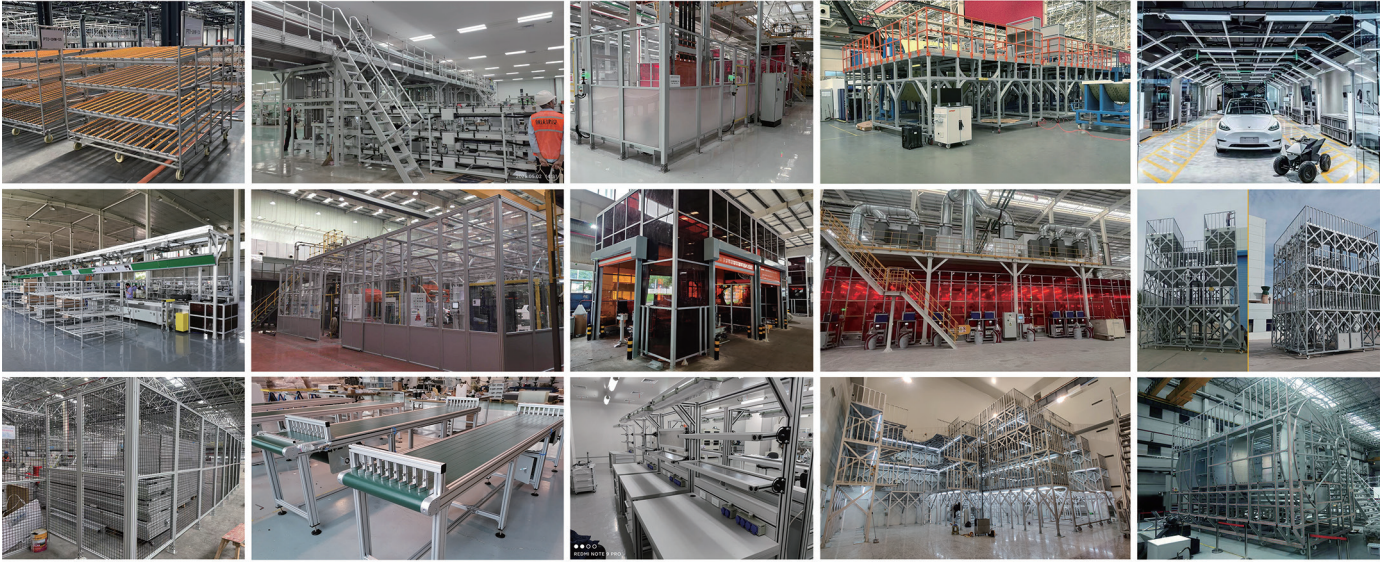

天津艾普斯工业铝型材股份有限公司  
服务热线: 13702119190  
企业官网: www.apas.net.cn  
公司地址: 天津市西青经济技术开发区赛达国际工业城A3-2

Panasonic

一切为焊接所想  
ideas for welding



天津市唐松焊机销售有限公司



Ti5 ROBOT  
钛虎机器人

Smart change the future.

钛虎机器人 重塑未来

新骨架 新纪元

模块化、集成化、轻量化设计  
融合谐波与行星方案各自优势

www.ti5robot.com



扫码咨询



展馆号：N17馆-D05

智能码垛工作站

AT120R2400

四轴码垛机器人

智能免编程码垛工艺包

轻松实现高效码垛

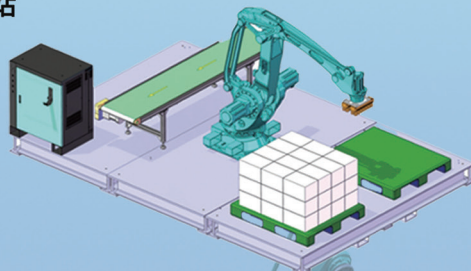

高精度RV减速机、电机

自主研发高精度RV减速机

覆盖C、N、E三大系列

多款伺服电机、驱动电机

一站式供应服务

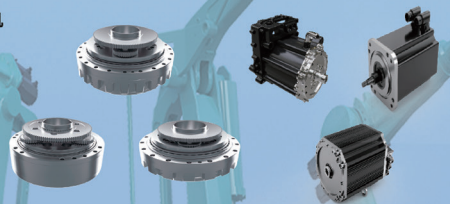

欢迎扫码关注



网站



视频号



产品手册



旗领精传  
PRECISION TRANSMIT

天津旗领机电科技有限公司  
Tianjin QiLing Electromechanical Technology Co.,Ltd

公司产品

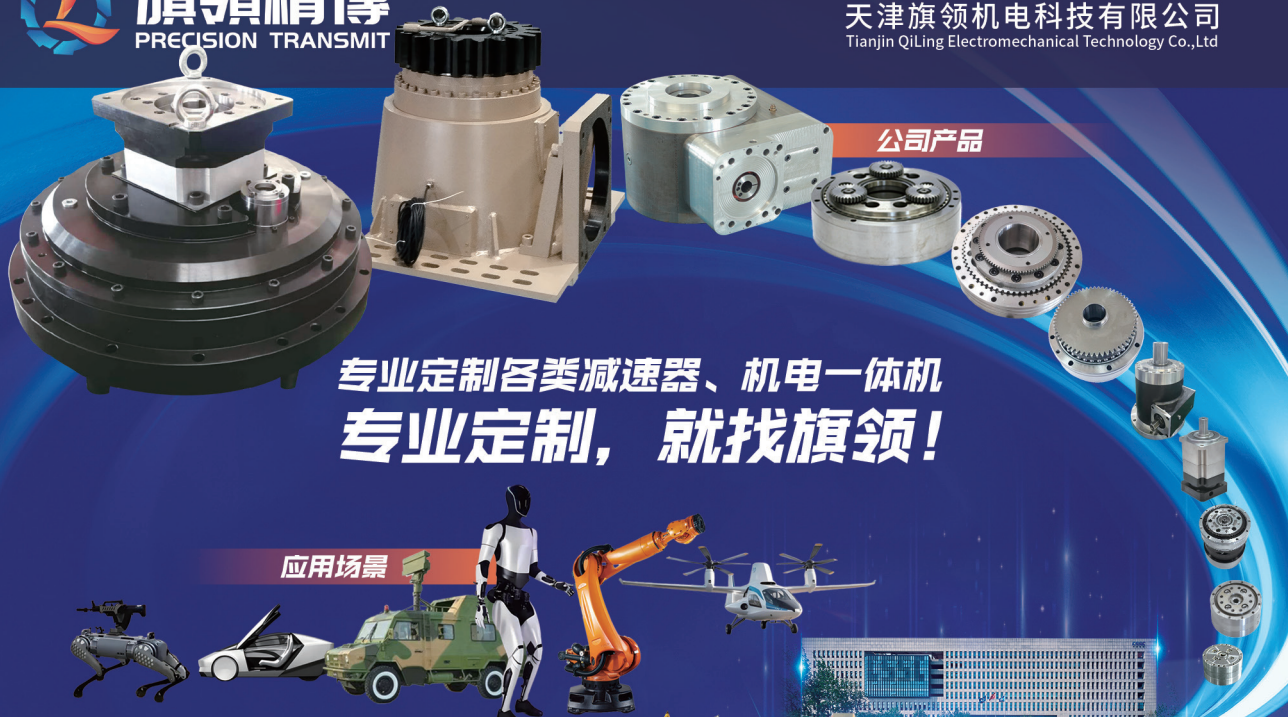

专业定制各类减速器、机电一体机  
专业定制，就找旗领！

应用场景



公司公众号



韩经理

合作请联系





做世界一流的工业传感器



展位号  
**N17-C09**



抖音号



视频号



微信公众号



咨询热线 **400-966-0626** | 公司总部地址: 深圳市南山区南山智园崇文园2号楼5层  
总办 深圳 | 华南 东莞 | 华东 昆山/合肥 | 华北 北京 | 华中 武汉 | 西南 成都 | 西北 西安

**AIRTAC** | **国之之光 传动未来**

# 匠心智造 & 赋能装备

为汽车、新能源、半导体、机床等行业门类提供解决方案

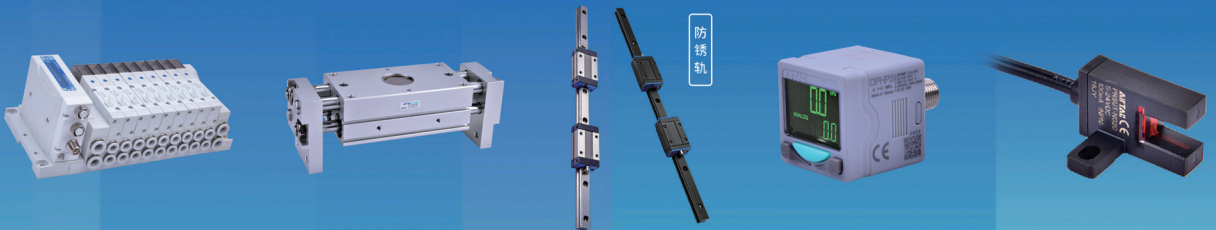

股票代码-TW:1590

热线: 400-1088-999 网址: [www.airtac.com](http://www.airtac.com)

全球装备及自动化制造商的长期战略伙伴



官方微信号



官方视频号



国家级专精特新小巨人企业



### MG1160 | 内齿主轴箱

全齿轮传动结构最大扭矩382NM

最大钻孔100mm 最大攻螺纹M45X3  
满刀铁最大平面160mm

### VHRW630 立卧复合加工中心

一次装夹，完成五个面加工

提高综合精度，减少装夹次数，  
减少人工及场地。



# DYR

Power Transmission & Control

帝亿人(天津)科技有限公司

### 动力



### 传动



### 控制

## SynMatic 安驰控制



## 杭州大天数控机床有限公司

### 展馆号:N23-C08

## 欢迎莅临我们的展位 展位号 N17-C10



帝亿人(天津)科技有限公司

服务热线: 4001331676  
业务联系电话: 13386951876

www.dyrptc.com

diyirentianjin@163.com

中国航天  
天津航天机电设备研究所  
Tianjin Institute of Aerospace Mechanical and Electrical Equipment

## 天津航天机电设备研究所

天津航天机电设备研究所，始建于1966年，现位于天津市滨海新区超大型航天器研发制造及应用产业基地内，是我国从事宇航产品制造、检测与试验、宇航地面智能装备、防务装备研制、特种材料应用的科研事业单位。

研究所始终坚持“自力更生、科技创新”的发展理念，承担了以载人航天、探月工程、北斗导航、遥感系列卫星为代表的众多空间飞行器总装、测试、试验和贮运设备开发，卫星太阳能、天线、大型折展遮光罩等宇航产品研制，先后建成一个国家级技能大师工作室和两个省部级重点实验室，为中国航天事业的发展做出了积极的贡献。

### 产品展示



微重力装配机器人



重型AGV

航天大部件  
智能“运-调-测”一体化对接装配机器人



包装箱



血液复温箱

### 环境展示

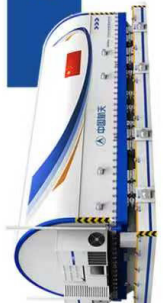

联系人: 闫莉佳 联系电话: 18920374259

# 远销全球 110+ 国家和地区

68+

年专注焊接和切割

300+

项国内外有效授权专利

2000+

个产品型号



激光焊    机器人系统    电焊机    激光切割设备    等离子切割设备

上海沪工焊接集团股份有限公司

地址: 上海市青浦区外青松公路7177号

销售热线: 021-5121 5999

服务热线: 400 008 5559

网址: www.hugong.com



微信扫码关注“爱沪工”  
了解更多产品知识



添加负责人企业微信  
享受一对一高端服务

# TAYOR

电焊机·焊材·焊接机器人

## 中华东风 全球通用

Oriental wisdom & Global Sharing

TAYOR®  
上海通用电焊机



东风牌焊材  
始创于1951



官方微信公众号

# 山东奥太

奥太·值得信赖



- 国家级制造业**单项冠军**示范企业
- 焊机制造业两次荣获**国家科技进步奖**
- 国家发改委批准的**国家地方联合实验室**
- 自2005年国内工业逆变焊机**销量领先**



业务板块 <<<

01 工业焊割设备



03 智能云系统



02 自动化焊割装备



04 新能源装备



山东奥太电气有限公司  
Aotai Electric Co.,LTD.  
电话: 400-0531-772

SE 东南焊材®

SOUTHEAST  
WELDING MATERIAL

碳钢、合金钢、不锈钢、自保护、堆焊等  
特种焊材生产基地

全国服务热线  
Service Hotline

0519 8089 7368

WWW.SEWELD.COM



江苏东南焊材有限公司  
N19馆A03





**WELDING CONSUMABLES**



**AWS E6013**



**AWS E7018**

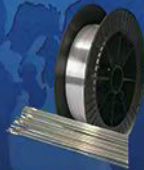

**AWS ER4043**



**AWS E71T-1**



**AWS ER70S-6**



**AWS E71T-11**

推进智能机器人技术

**SERVO-ROBOT焊接机器人  
即用型3D激光视觉系统**



servorobot.com  
sales@cn.servorobot.com



帅克机床



第22届THE 22<sup>nd</sup> CIEX  
**天津工博会**

第22届中国(天津)国际装备制造业博览会

**2026.3.18~21**

**国家会展中心(天津)**

地址:天津市津南区咸水沽镇国展大道889号

展位号 | **N23-C07**  
BOOTH



☎ **139 4025 5973**

总代理: 中联嘉诚(天津)科技有限公司

**帅克机床诚邀您的到来!**





# 光赢科技 (重庆) 有限公司

ALLWIN TECHNOLOGY (CHONGQING) CO., LTD

## 数字孪生智造 仿真驱动未来



焊接仿真软件



焊接质量检测系统



装配公差仿真分析软件



三维数字化应用平台

电话: 18184031952

地址: 重庆市璧山区璧泉街道东林大道92号52栋13层



# 天津金信新材料科技有限公司

## 金属粉末行业领导者

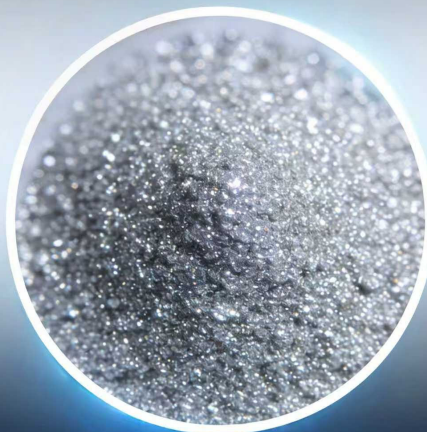

天津金信新材料科技有限公司  
Tianjin Jinxin New Material Technology Co., Ltd



上海模呈信息技术有限公司  
MODI

24 服务热线  
400 612 6270

## 智能焊接工厂 整体解决方案

- 智能焊接互联网群控
- 智能焊接全流程数字化管控
- 特种焊接生产数字化管控
- 全设备物联
- 数据融合
- 焊接大数据分析

>> 数字化、量化焊接生产管理, 实现车间的无纸化工艺传递、焊接数据自动记录、焊接进度可视化、焊接过程全景透视 <<

部分客户

专注产业互联网·读懂焊机的声音



地址: 上海市宝山区长江南路180号长江软件园C栋110号(200437)

电话: 021-5657 5270

网址: www.modiweld.com

24h服务与咨询: 400-6126-270

EMAIL: sales@modiweld.com



微信公众号

## 唐山焊接与切割产业基地

为产业界提供全面的焊接切割解决方案

# Panasonic

电焊机 机器人 智能焊接系统  
<https://pwst.panasonic.cn>

# KAIYUAN

智能焊接装备 工程规划与解决方案  
<http://www.autoweld.com.cn>

# KOBELCO

实心焊丝 特种焊接材料  
<http://www.tskwt.com>

# 智能制造整体解决方案提供商

INTELLIGENT MANUFACTURING INTEGRATED SOLUTION SUPPLIER

江苏北人智能制造科技股份有限公司成立于2010年，2019年科创板上市(股票代码:688218),是“AI+智能制造”的国家级高新技术企业。江苏北人专注于汽车行业机器人集成、智能工厂等领域,为各行业领域客户提供智能化工厂从0-1建设的专业服务。江苏北人发掘场景需求,布局具身智能应用,突破传统“预编程执行”的工业机器人范式,构建了具有感知-决策-执行闭环能力的智能体系,实现了专用场景向通用场景的升级。



重型工业  
智能解决方案



AI与视觉  
深度融合



告别焊接轨迹  
和工艺调试

- **智能感知与决策**: 面激光视觉与自研算法,精准识别焊缝,让机器人具备“看清”环境的能力。
- **自研工艺生成模型**: 基于海量数据自动生成最优焊接参数和层道规划,确保机器人“思考”正确。
- **自研运动规划模型**: 智能规划复杂焊接路径,自适应各种复杂工况,保证移动路径精准无误。
- **高度集成**: 高精度、高安全性的执行单元,确保任务执行的高效与稳定。

## 应用领域



江苏北人智能制造科技股份有限公司 地址:江苏省苏州工业园区淞北路18号

# 瑞凌焊机

焊机 | 激光焊 | 焊配 | 焊材



深圳市瑞凌实业集团股份有限公司  
深圳市宝安区宝城67区隆昌路8号飞扬科技园B栋5楼  
电话: 0755-27345888 网址: www.riland.com.cn

## AI+职业教育



# 智能虚拟焊接教学实训系统

## 智能工业装备 赋能职业未来

AI驱动 精准教学



## WeQIS 焊接质量提升系统

Welding Quality Improvement System

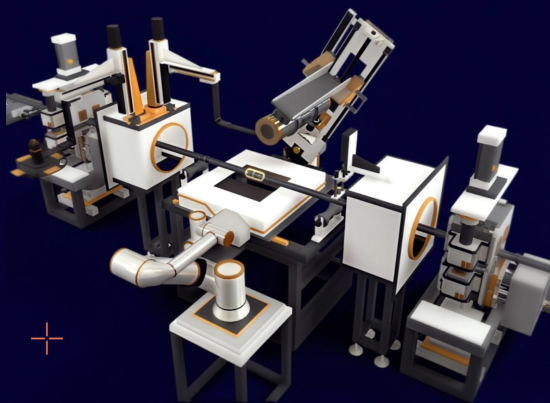

### 1 坡口质量智能检测系统 ▼▼▼

基于3D视觉的焊接坡口装配误差检测与工艺决策支持

### 2 多模态数据实时采集系统 ▼▼▼

多模态采集系统实时同步焊接关键参数,全面感知记录,支撑质量监控与智能分析

### 3 数字射线智能检测系统 ▼▼▼

基于深度学习,集成自动上下料、AI识别焊口、智能评片及报告,实现无人化闭环作业



**金凤领航，梦想起飞**  
做“中国智造”的领航企业



宁波金凤焊割机械制造有限公司作为一家深耕于钢结构行业近40年的高科技企业，始终围绕客户的实际需求，把解决客户痛点作为公司产品开发的第一要素，多年来推出了一系列智能化生产线，达到各企业对产线“五年领先，十年不落”前瞻性要求。

在未来的发展中，金凤公司将不断探索和创新，充分发挥智能化设备的潜力，助力钢结构的发展。

金凤注册下载



金凤微信公众号



H型钢、箱型梁智能生产线设备专业制造商



展位号：N17-D13



**深圳市锐健电子有限公司(总部)**

Ruan Electronics (shenzhen) Co. Ltd

深圳市龙华区福城街道西坑社区鸿荣源鸿创科技中心5栋10层1001A单元

T: +86-755-8305 1325 +86-755-8305 1326

F: 0755-8305 1324

E-mail: info@pi-robot.com.cn

一站式采购传动零部件  
One-stop purchase of transmission parts!

**湖南锐健科技有限公司(总厂)**

Ruan Electronics (hunan) Co. Ltd

湖南岳阳楼区中科路锐健科技园

T: +0730-8888 189 F: +0730-8888 198

E-mail: hx.zhang@pi-robot.com.cn

在线询价

CAD下载



www.pi-robot.com.cn



股票代码:688090

广州瑞松机器人技术有限公司成立于2025年，主要职能是聚焦高精高速六轴机器人、具身智能机器人、嵌入式控制器及核心零部件的研发、生产与销售，并提供应用于半导体、高端精密电子、3C电子、光通讯等领域的高端柔性精密制造解决方案、工艺技术解决方案及工业自动化软件定制开发服务。



**PLR六轴机器人**

瑞松高精高速六轴PLR-S系列机器人凭借结构刚度高、动态响应快、重复定位精度达微米级等优势，突破半导体封装、精密电子装配等领域对超高速、超精密作业的技术瓶颈，替代传统串联机器人和人工操作。



3 kg

负载

2.2 m/s

最高速度

90 m/s<sup>2</sup>

加速度

±0.01mm

重复定位精度

广州瑞松机器人技术有限公司  
GUANGZHOU RUISONG ROBOTICS TECHNOLOGY HOLDING CO., LTD.

地址: 中国广东省广州市黄埔区瑞祥路188号  
电话: 020-66309188 传真: 020-66839883  
网站: www.ruisong.com 邮编: 510555



瑞松科技公众号



瑞松科技视频号



**天津大桥焊材集团有限公司**

**做金属缝线连接全球**

**让每个焊点成为永恒**

1957

始建于

120万m<sup>2</sup>

占地面积

150万吨

年生产力

500+

产品品种



**全国生产基地**



精益

求精

天津特检



扫码关注

www.tjsei.cn

工艺数字革命 ■ 重构制造边界

展位: B10



鸿石智能  
HONGSHI INTELLIGENT TECHNOLOGY

智能焊接 ■ 增材制造

企业简介 ENTERPRISE INTRODUCTION

江苏鸿石智能科技有限公司是一家在焊接与增材领域拥有自主知识产权和核心技术的高科技企业。主要从事自动化、数字化、智能化、复合增材制造和焊接车间一体化解决方案的设计、研发、制造和销售。



制造实力 服务应用

2000m<sup>2</sup>研发中心 25000m<sup>2</sup>制造基地

企业拥有自主研发的大型制造与检测装备一百余台(套)

至2025年,公司装备与技术已服务于全国150余家科研院所及企业  
相关产品与技术已经覆盖全国20余个省份30余座城市

以数智科技引擎,深度赋能6大行业领域



航空航天



轨道交通



国防军工



民用设施



压力容器



船舶海工

江苏鸿石智能科技有限公司

南京市江宁区汤山街道汤泉东路308号2号楼3层

☎ 025-86279810

13809004379

✉ shihong.mei@uniwaam.com

ZEGE 深圳市智哥机器人系统有限公司

品质自信 技术自信 质量自信 服务自信

广东省焊接设备工程技术研究中心

科技创新·永无止境

ZEGE 智哥

19-C09-1

展位号 Booth No.

深圳市智哥机器人系统有限公司 Shenzhen ZEGE Robot System Co.,LTD



深圳市智哥机器人系统有限公司是国家级专精特新重点“小巨人”企业深圳鸿石科技实业有限公司旗下全资子公司。公司成立于2017年,注册资金1000万元。是一家专业从事工业机器人本体及驱动—件控制器、机器人弧焊焊接工作站、自动化柔性上下料工作站、高精度伺服电机缸、伺服电机、音圈电机及伺服驱动控制器等产品研发与生产的国家级高新技术企业。

Shenzhen ZEGE Robot System Co., Ltd. is a wholly-owned subsidiary of Shenzhen Hongshi Technology Industry Co., Ltd., a national key "Little Giant" enterprise specialized in expertise, refinement, characteristic and innovation. Founded in 2017 with a registered capital of 10 million RMB, it is a national high-tech enterprise professionally engaged in the R&D and production of industrial robot bodies, integrated drive and control controllers, robotic arc welding workstations; automatic flexible loading and unloading workstations, high-precision servo electric cylinders, servo motors, voice coil motors, servo drive controllers and other related products.

核心产品 Core Product

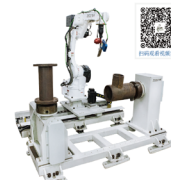

相贯线管道焊接工作站  
Intersecting-Line Pipe Welding Workstation



3D视觉跟踪拖拽示教弧焊工作站  
3D Vision Tracking with Drag-Teaching Arc Welding



机器人螺柱焊  
Robotic Stud Welding System



柔性供料站  
Flexible Feeder Station



柔性振动盘  
Flexible Vibration Bowl



伺服电机缸  
Servo Electric Cylinder

联系电话: 0510-83691941

展会号: N19-B10-1



Tel  
咨询热线

0755-26983368

深圳地址: 深圳市龙岗区平吉大道66号康利城7栋  
东莞地址: 东莞市凤岗镇天安深创谷W2诚信大厦

官方网址: www.zege-motor.com



抖音账号



智哥账号

# GMU-400E

## 五轴联动加工中心

紧凑型高效能加工中心



### 展位号 23-B03

埃弗米五轴诚邀您的莅临

电话：0769-85656688/15900300017

地址：广东省东莞市大岭山镇环路35号2号楼



## 沐森机器人科技有限公司

焊接 • 上下料 • 码垛 • 变位机 • 桁架 • 天地轨



周峰：13752369272

周鑫：13872148706

天津公司地址：天津市西青区海泰园发展三道3号

天津生产地址：天津市西青区杨柳青镇盛达道12号

杭州公司地址：浙江省杭州市萧山区鸿兴路477号





# 高普机械设备制造有限公司

Gaopu Machinery Equipment Co.,Ltd.

展位号：23-D08

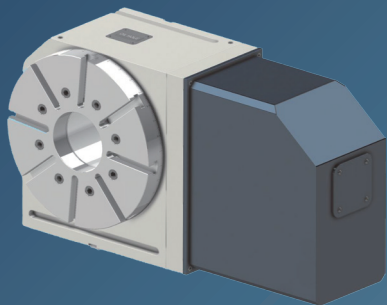

四轴转台



工业6轴机械臂



立式加工中心



龙门加工中心



自动打磨机

高普机械设备制造有限公司  
Gaopu Machinery Equipment Co.,Ltd.

地址：河北省保定市唐县（长古城开发区）107国道

电话：0312-6481005

手机：13230627997

邮箱：gaopu@gaopujixie.com



# 展会预告

## 振威工业展会系列



### 郑州工博会

2026.5.8-11 郑州·中原国际会展中心



### 佛山工博会

2026.6.15-18 佛山·潭洲国际会展中心



### 世界制造业大会

人工智能与机器人展、机床展

2026.9.20-23 合肥滨湖国际会展中心



### 第二十八届中国国际高新技术成果交易会

2026.11.26-28 深圳国际会展中心(宝安)



### 中国·天津工博会

2027.3.10-13 国家会展中心(天津)

天津振威国际会展集团股份有限公司 (股票代码: 振威会展834316)

地址: 天津经济技术开发区达尚路10号振威会展

网址: [www.zhenweiexpo.com](http://www.zhenweiexpo.com) 电话: 022-66224088



#### 算薪联动发薪

#### 一站入转调离

#### 直连税局

#### 一键报税缴税

**小天元**  
用天元·更领先

**“人事薪税一站包”**  
**发薪日**  
**也有下班自由!**

人事开心,企业放心!用“小天元”,薪税管理更领先

- ☑ 一站式薪资核算
- ☑ 全渠道便捷发薪
- ☑ 一键报税缴税
- ☑ 全周期人事管理



全国统一客服热线  
**95558**  
[www.citicbank.com](http://www.citicbank.com)

让财富有温度